









**CADRES et PRÉCADRES
PORTES BLINDÉES DI.BIG**

DESSINS TECHNIQUES
rév. 2021.09.23.

25.1	SCHÉMAS ASSEMBLAGE PORTE DI.BIG À POUSSER	
25.1 - 25.3	SCHÉMA REVÊTEMENTS PORTE SUR PIVOT DI.BIG ET SUR PIVOT DI.BIG VITREE	
26.1 - 26.2	PRÉCADRE ET CADRE POUR PORTE BLINDÉE SUR PIVOT DI.BIG - Sol.20	
26.3 - 26.4	PRÉCADRE ET CADRE POUR PORTE SUR PIVOT DI.BIG avec revêtement mural intérieur - Sol.21	
26.5 - 26.6	PRÉCADRE ET CADRE POUR PORTE SUR PIVOT DI.BIG avec revêtement mural extérieur - Sol.22	
26.7 - 26.8	PRÉCADRE ET CADRE POUR PORTE SUR PIVOT DI.BIG avec revêtement mural intérieur et extérieur - Sol.23	
26.9 - 26.10	PRÉCADRE ET CADRE POUR PORTE SUR PIVOT DI.BIG EN TUNNEL - Sol.24	
27.1 - 27.4	PRÉCADRE ET CADRE POUR PORTE SUR PIVOT, DI.BIG AVEC FIXE LATÉRAL ET IMPOSTE VITRÉE	
28.1 - 28.4	PRÉCADRE ET CADRE POUR PORTE SUR PIVOT DI.BIG AVEC COTÉ ET IMPOSTE FIXE	
29.1 - 29.2	PRÉCADRE ET CADRE POUR PORTE RASOMURO avec revêtement mural intérieur – Solution 25	

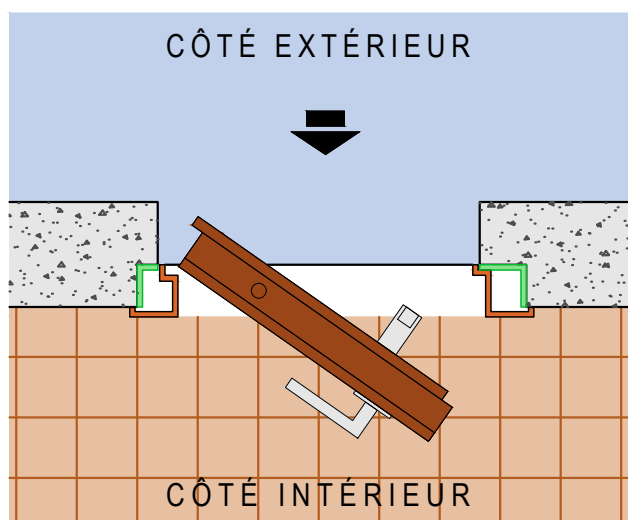

Porte à pousser DRT

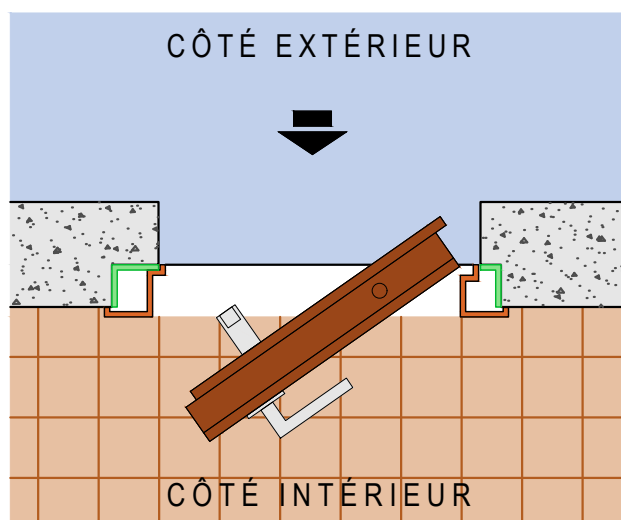

Porte à pousser GCH

ASSEMBLAGE PORTE À POUSSER

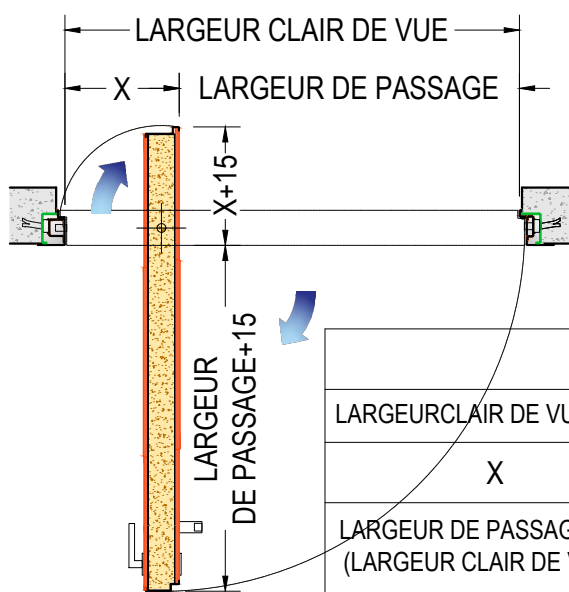

CALCULER LA LARGEUR DE PASSAGE

LARGEUR CLAIR DE VUE (de-à)	1100-1300	1301-1400	1401-1550	1551-1700	1701-1800
X	300	350	400	450	500
LARGEUR DE PASSAGE (de-à) (LARGEUR CLAIR DE VUE - X)	800-1000	951-1050	1001-1150	1001-1250	1201-1300

SCHÉMA LARGEUR DE PASSAGE – LARGEUR X

CÔTÉ EXTÉRIEUR

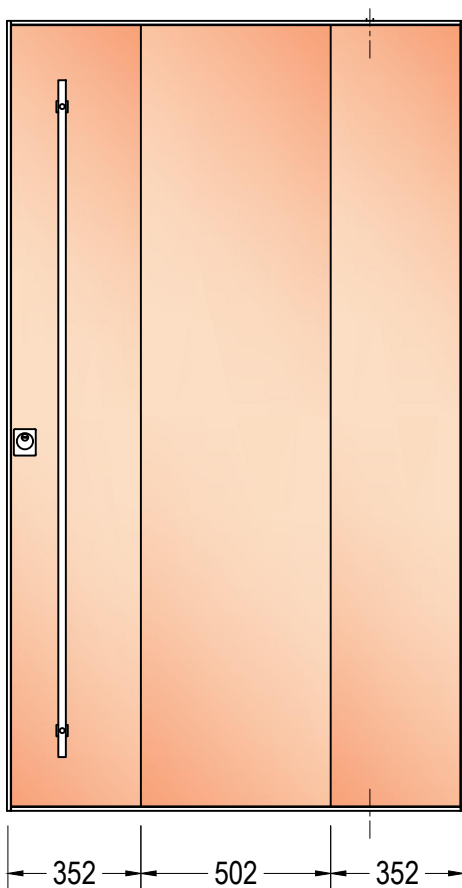
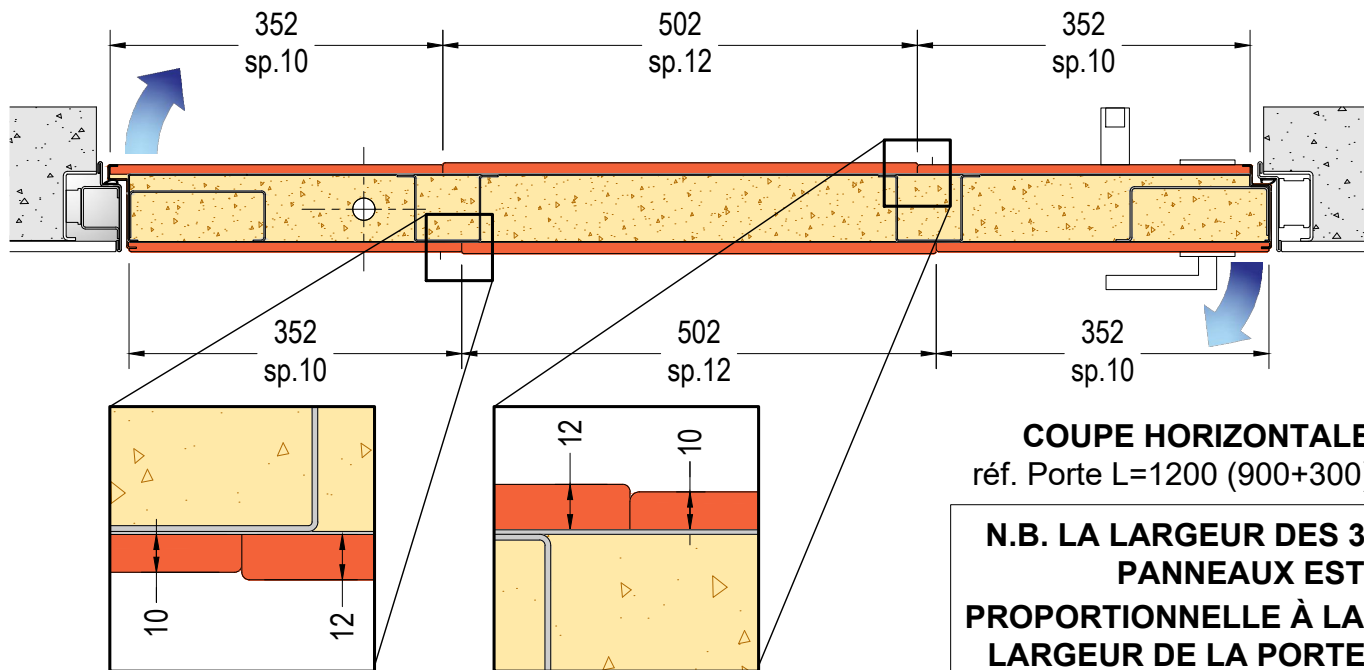

ELABORATION VENTAIL EXTÉRIEURE
ref. PORTE L=1200

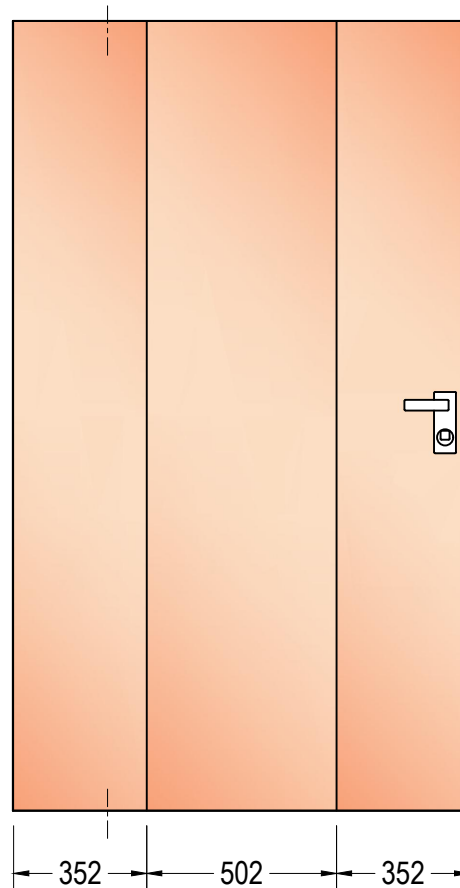

ELABORATION VENTAIL INTÉRIEURE
ref. PORTE L=1200



SCHÉMA REVÊTEMENTS PORTE SUR PIVOT DI.BIG

25.2

VUE HORIZONTALE échelle 1:8

ÉLABORATIONS échelle 1:20

v 1.0

DI.BI. PORTE BLINDATE Srl - Fano (PU) ITALY - www.dibigroup.com

CÔTÉ EXTÉRIEUR

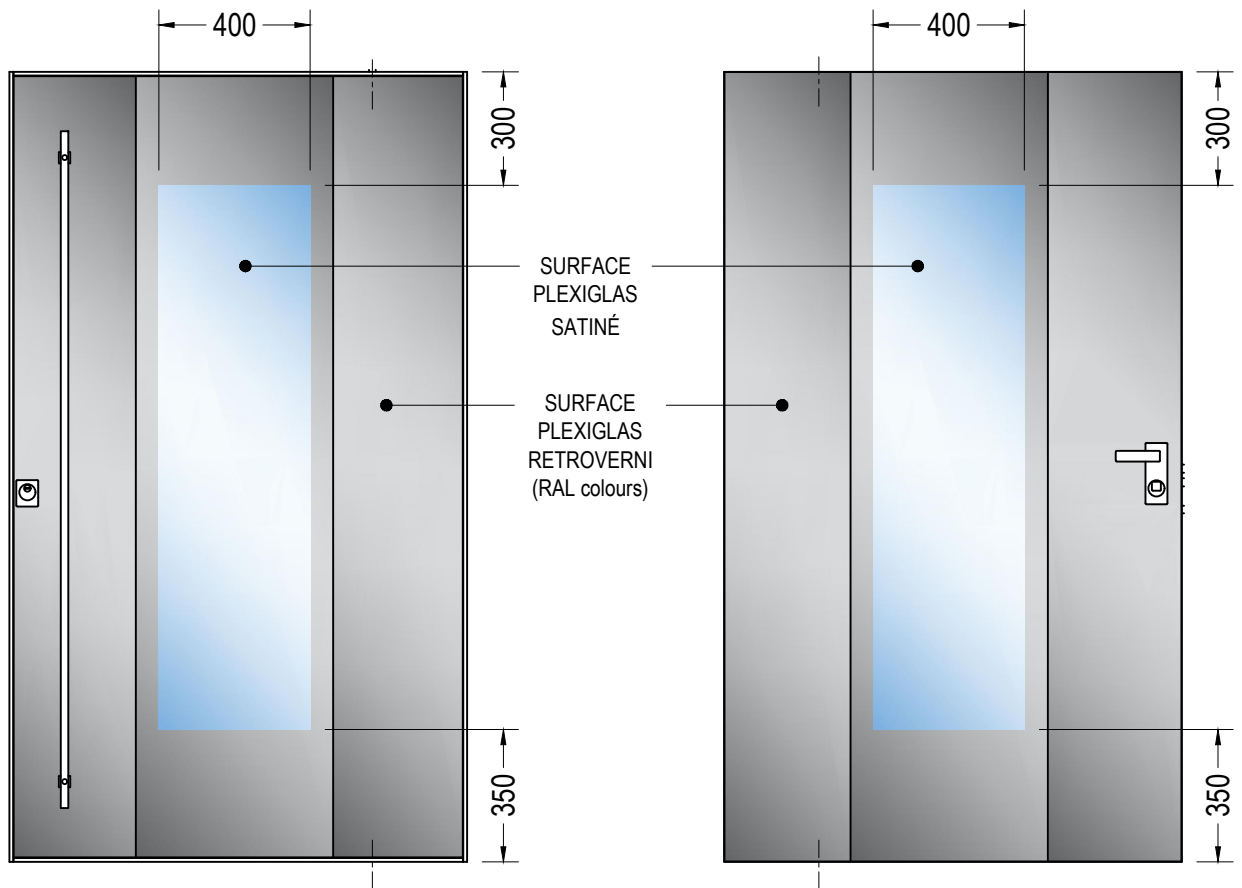
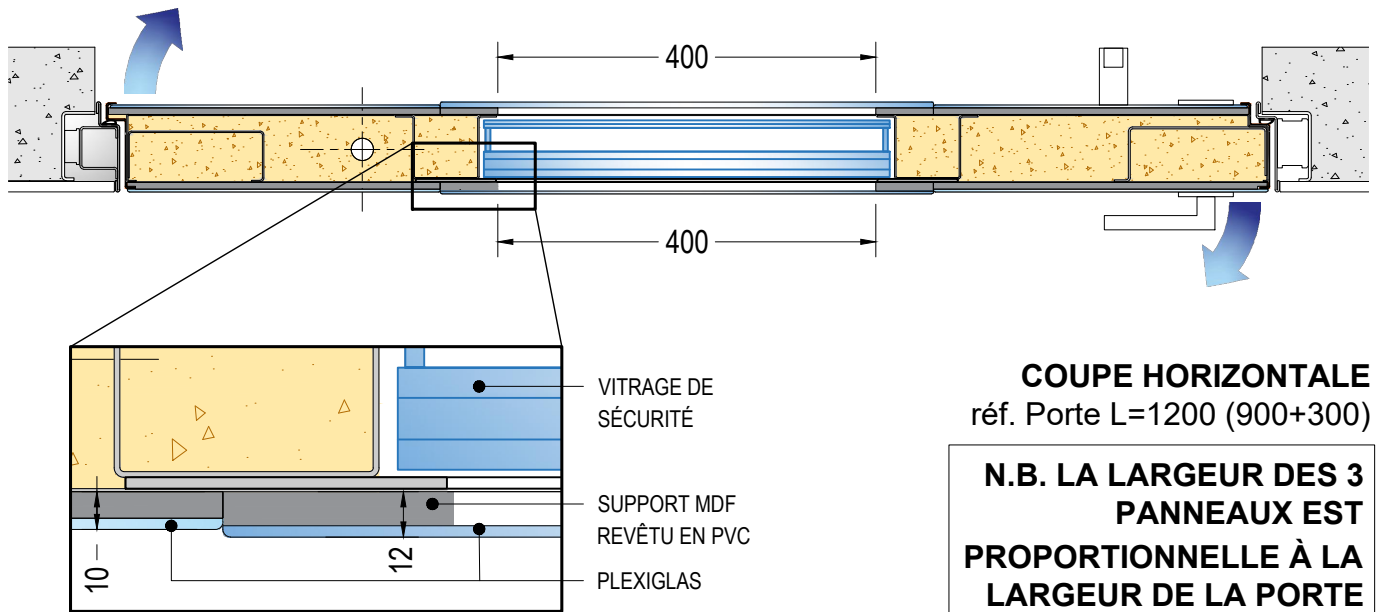

ELABORATION VENTAIL EXTÉRIEURE
ref. PORTE L=1200

ELABORATION VENTAIL INTÉRIEURE
ref. PORTE L=1200



SCHÉMA REVÊTEMENTS PORTE SUR PIVOT DI.BIG

25.3

VITREE VUE HORIZONTALE échelle 1:8

ÉLABORATIONS échelle 1:20

v 2.0

DI.BI. PORTE BLINDATE Srl - Fano (PU) ITALY - www.dibigroup.com

CÔTÉ EXTÉRIEUR

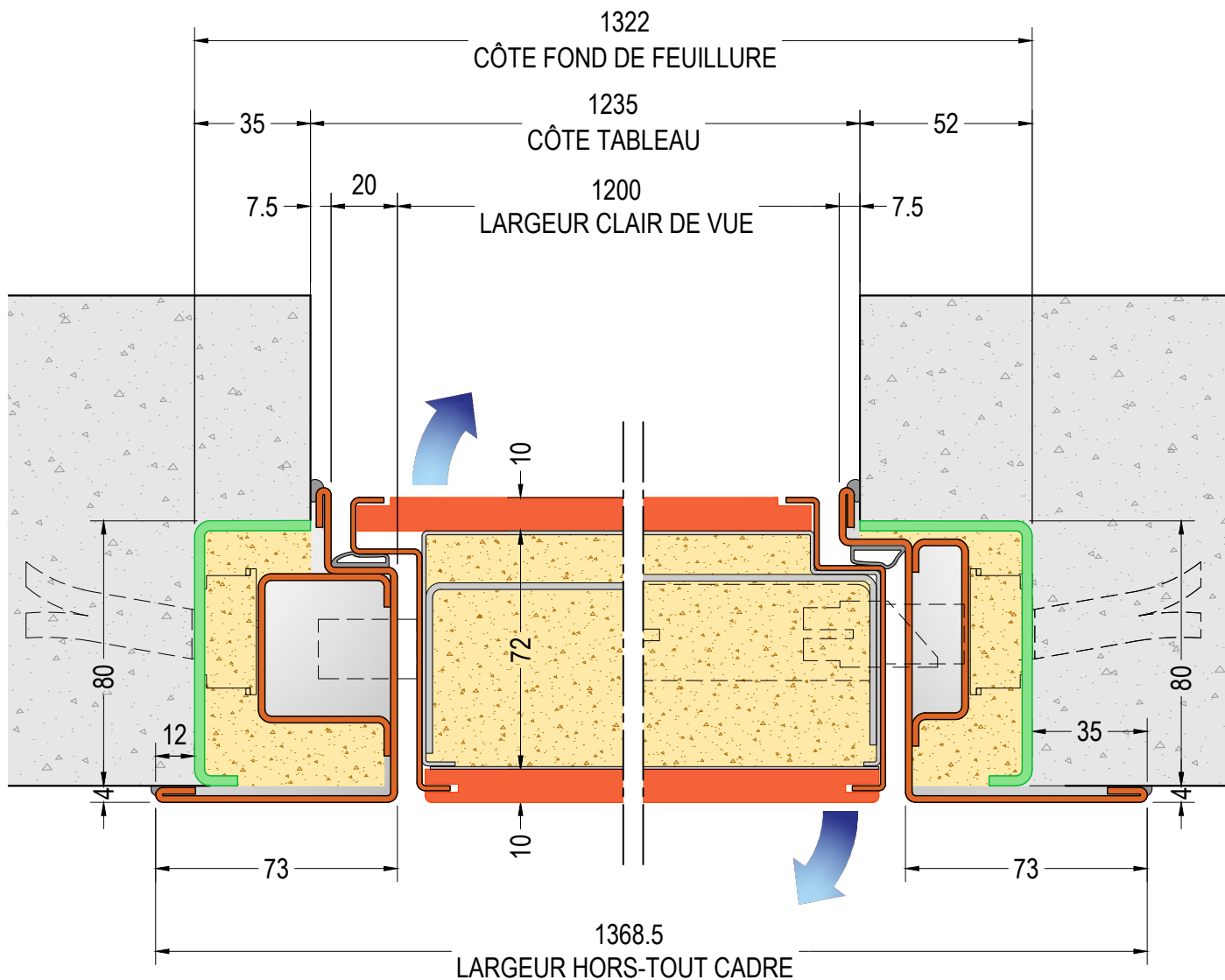

**COUPE HORIZONTALE DE LA PORTE
MODÈLE "A"**
réf. PORTE L=1200(900+300)

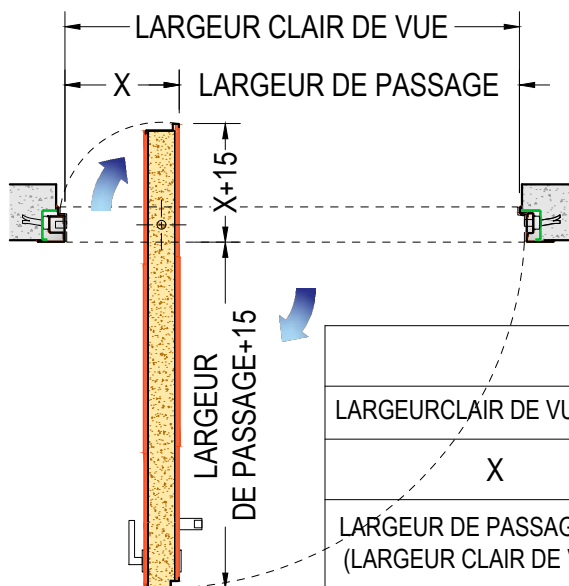

CALCULER LA LARGEUR DE PASSAGE

LARGEUR CLAIR DE VUE (de-à)	1100-1300	1301-1400	1401-1550	1551-1700	1701-1800
X	300	350	400	450	500
LARGEUR DE PASSAGE (de-à) (LARGEUR CLAIR DE VUE - X)	800-1000	951-1050	1001-1150	1001-1250	1201-1300

**PRÉCADRE ET CADRE POUR
PORTE BLINDÉE SUR PIVOT
DI.BIG - Solution 20**

26.1

COUPE HORIZONTALE - échelle 1:2

v 1.6

DI.BI. PORTE BLINDATE Srl - Fano (PU) ITALY - www.dibigroup.com

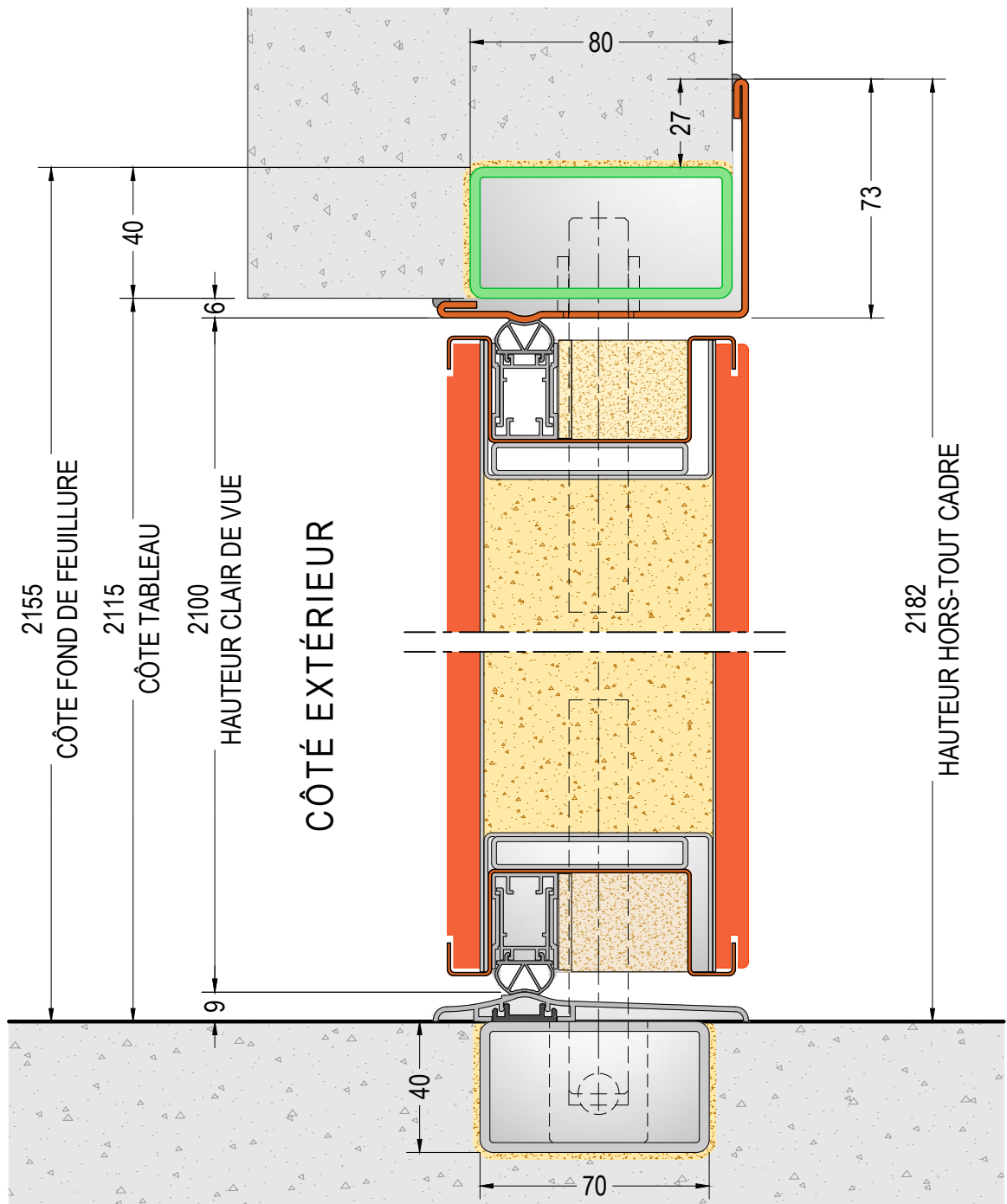

**COUPE VERTICALE DE LA PORTE
MODÈLE "A"**

réf. PORTE H=2100

DIMENSIONS DE LA PORTE:

L=min.1100 - max.1800

H=min.2100 - max.2800

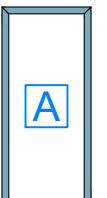

vue côté extérieur



**PRÉCADRE ET CADRE POUR
PORTE BLINDÉE SUR PIVOT
DI.BIG - Solution 20**

26.2

COUPE VERTICALE - échelle 1:2

v 1.6

DI.BI. PORTE BLINDATE Srl - Fano (PU) ITALY - www.dibigroup.com

CÔTÉ EXTÉRIEUR

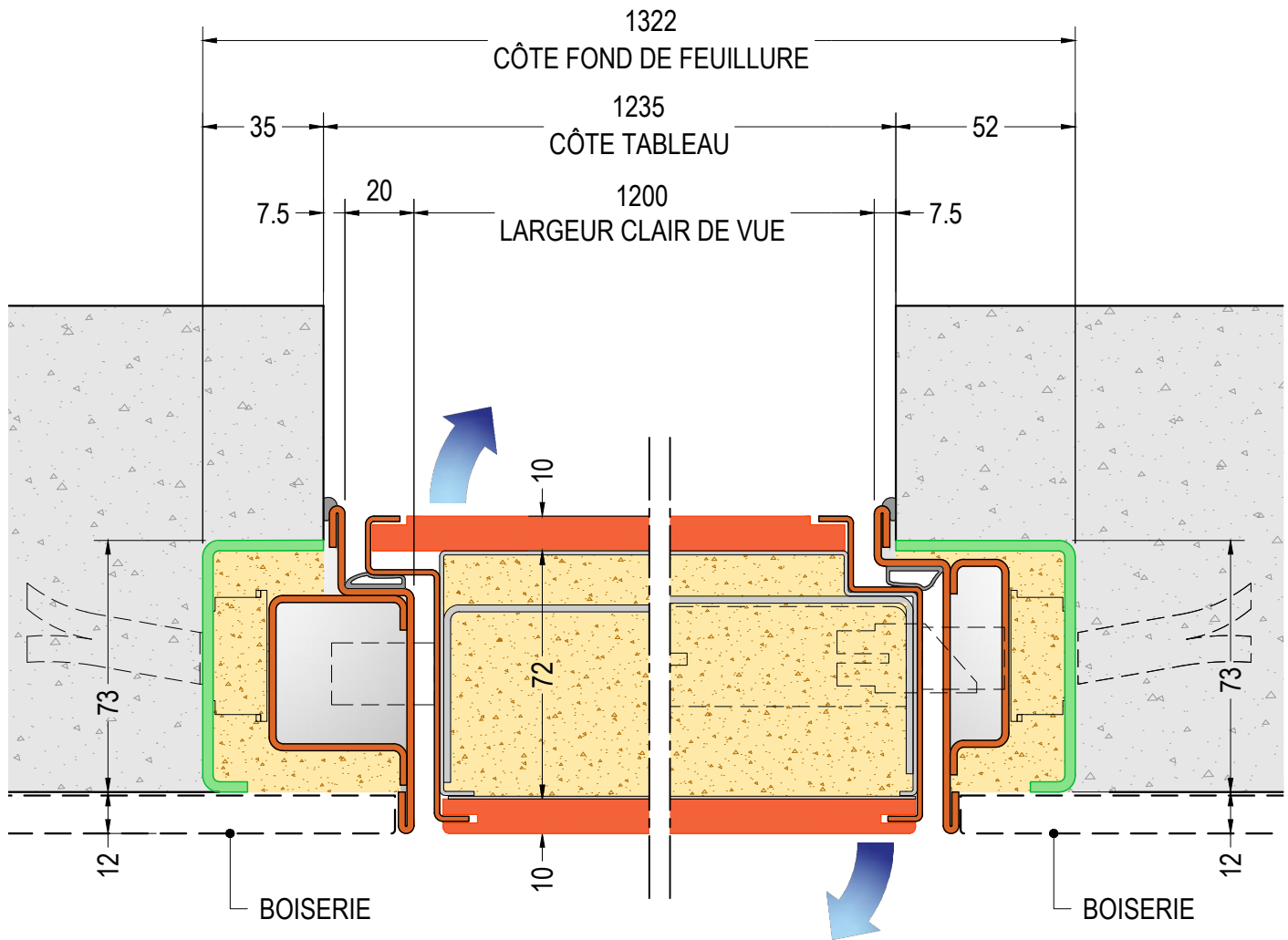

**COUPE HORIZONTALE DE LA PORTE
MODÈLE "A"**
réf. PORTE L=1200(900+300)

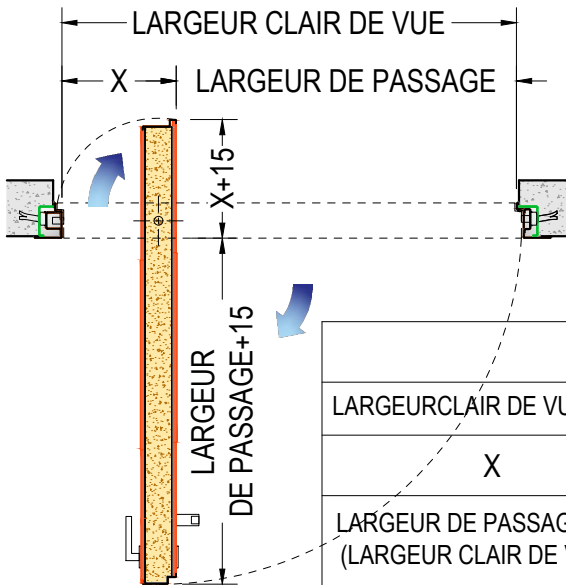

CALCULER LA LARGEUR DE PASSAGE

LARGEUR CLAIR DE VUE (de-à)	1100-1300	1301-1400	1401-1550	1551-1700	1701-1800
X	300	350	400	450	500
LARGEUR DE PASSAGE (de-à) (LARGEUR CLAIR DE VUE - X)	800-1000	951-1050	1001-1150	1001-1250	1201-1300

**PRÉCADRE ET CADRE POUR
PORTE SUR PIVOT DI.BIG avec
revêtement mural intérieur - Sol. 21**

26.3

COUPE HORIZONTALE - échelle 1:2

v 1.6

DI.BI. PORTE BLINDATE Srl - Fano (PU) ITALY - www.dibigroup.com

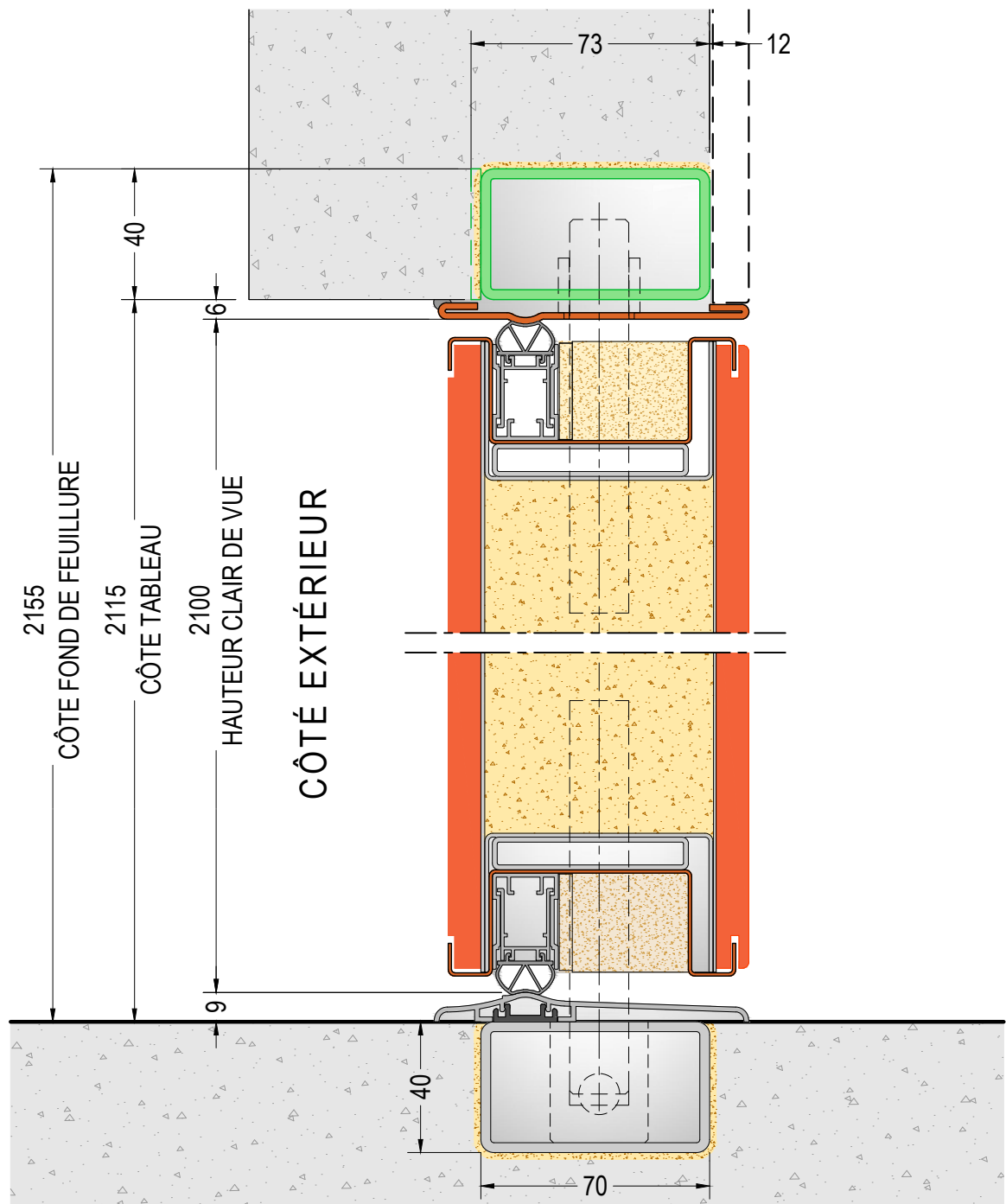

**COUPE VERTICALE DE LA PORTE
MODÈLE "A"**

réf. PORTE H=2100

DIMENSIONS DE LA PORTE:

L=min.1100 - max.1800

H=min.2100 - max.2800



vue côté extérieur



SICUREZZA & DESIGN

**PRÉCADRE ET CADRE POUR
PORTE SUR PIVOT DI.BIG avec
revêtement mural intérieur - Sol. 21**

26.4

COUPE HORIZONTALE - échelle 1:2

v 1.6

DI.BI. PORTE BLINDATE Srl - Fano (PU) ITALY - www.dibigroup.com

CÔTÉ EXTÉRIEUR

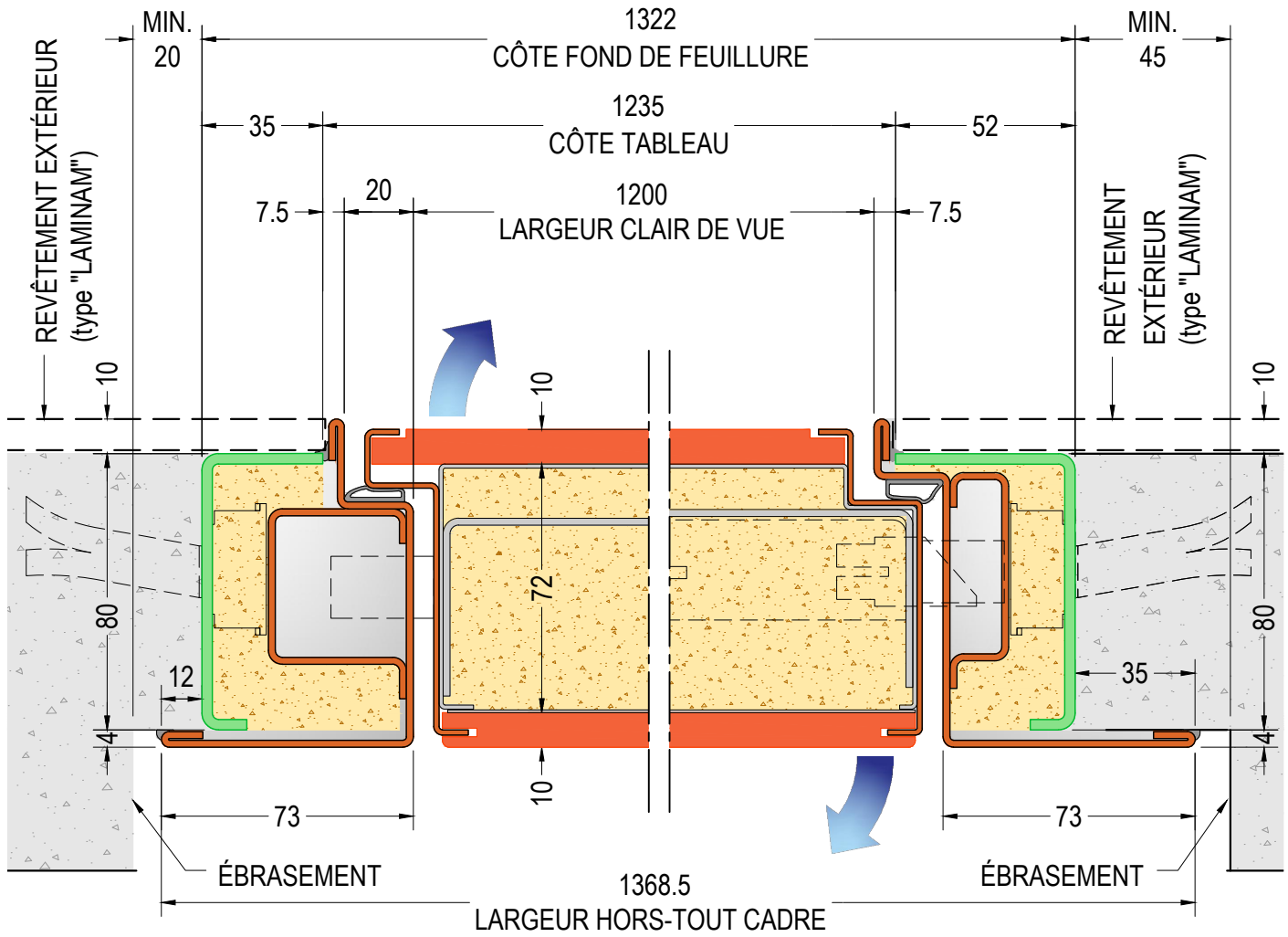

**COUPE HORIZONTALE DE LA PORTE
MODÈLE "A"**
réf. PORTE L=1200(900+300)

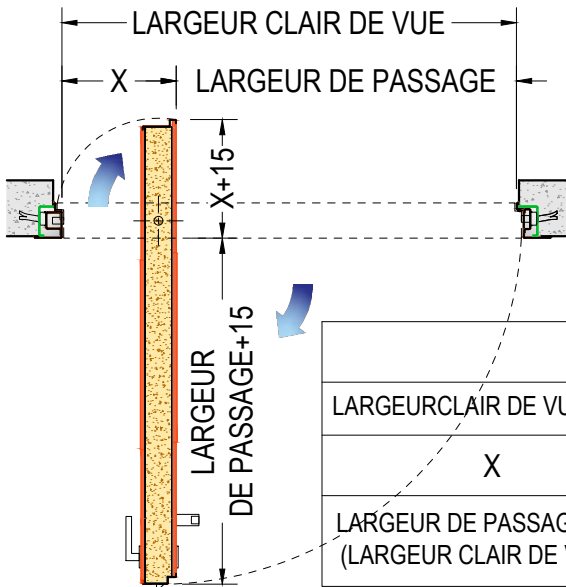

CALCULER LA LARGEUR DE PASSAGE

LARGEUR CLAIR DE VUE (de-à)	1100-1300	1301-1400	1401-1550	1551-1700	1701-1800
X	300	350	400	450	500
LARGEUR DE PASSAGE (de-à) (LARGEUR CLAIR DE VUE - X)	800-1000	951-1050	1001-1150	1001-1250	1201-1300



**PRÉCADRE ET CADRE POUR
PORTE SUR PIVOT DI.BIG
avec revêtement mural - Sol. 22**

26.5

COUPE HORIZONTALE - échelle 1:2

v 1.6

DI.BI. PORTE BLINDATE Srl - Fano (PU) ITALY - www.dibigroup.com

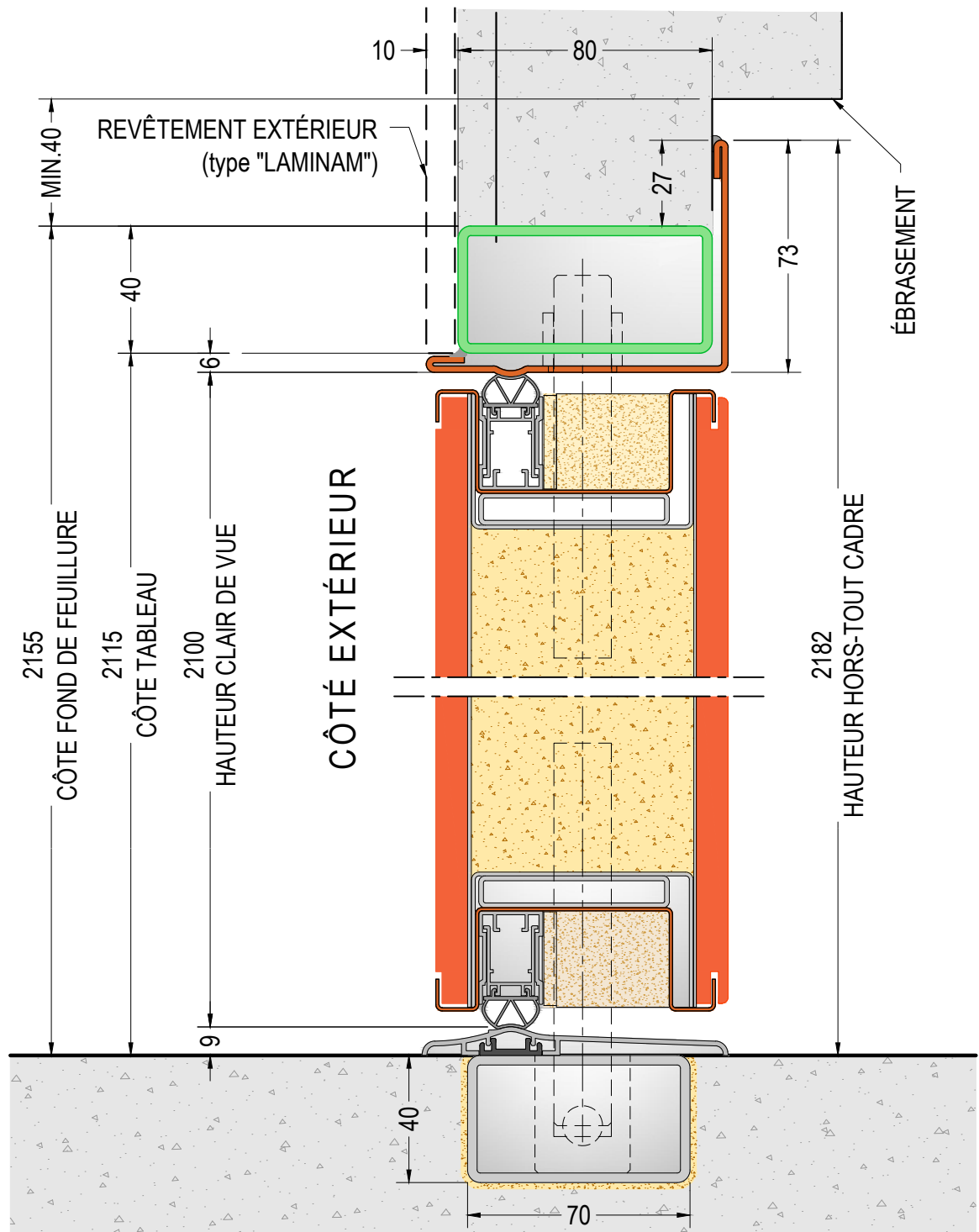

**COUPE VERTICALE DE LA PORTE
MODÈLE "A"**
réf. PORTE H=2100

DIMENSIONS DE LA PORTE:

L=min.1100 - max.1800
H=min.2100 - max.2800

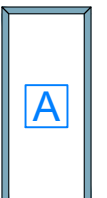

vue côté extérieur



**PRÉCADRE ET CADRE POUR
PORTE SUR PIVOT DI.BIG
avec revêtement mural - Sol. 22**

26.6

COUPE HORIZONTALE - échelle 1:2

v 1.6

DI.BI. PORTE BLINDATE Srl - Fano (PU) ITALY - www.dibigroup.com

CÔTÉ EXTÉRIEUR

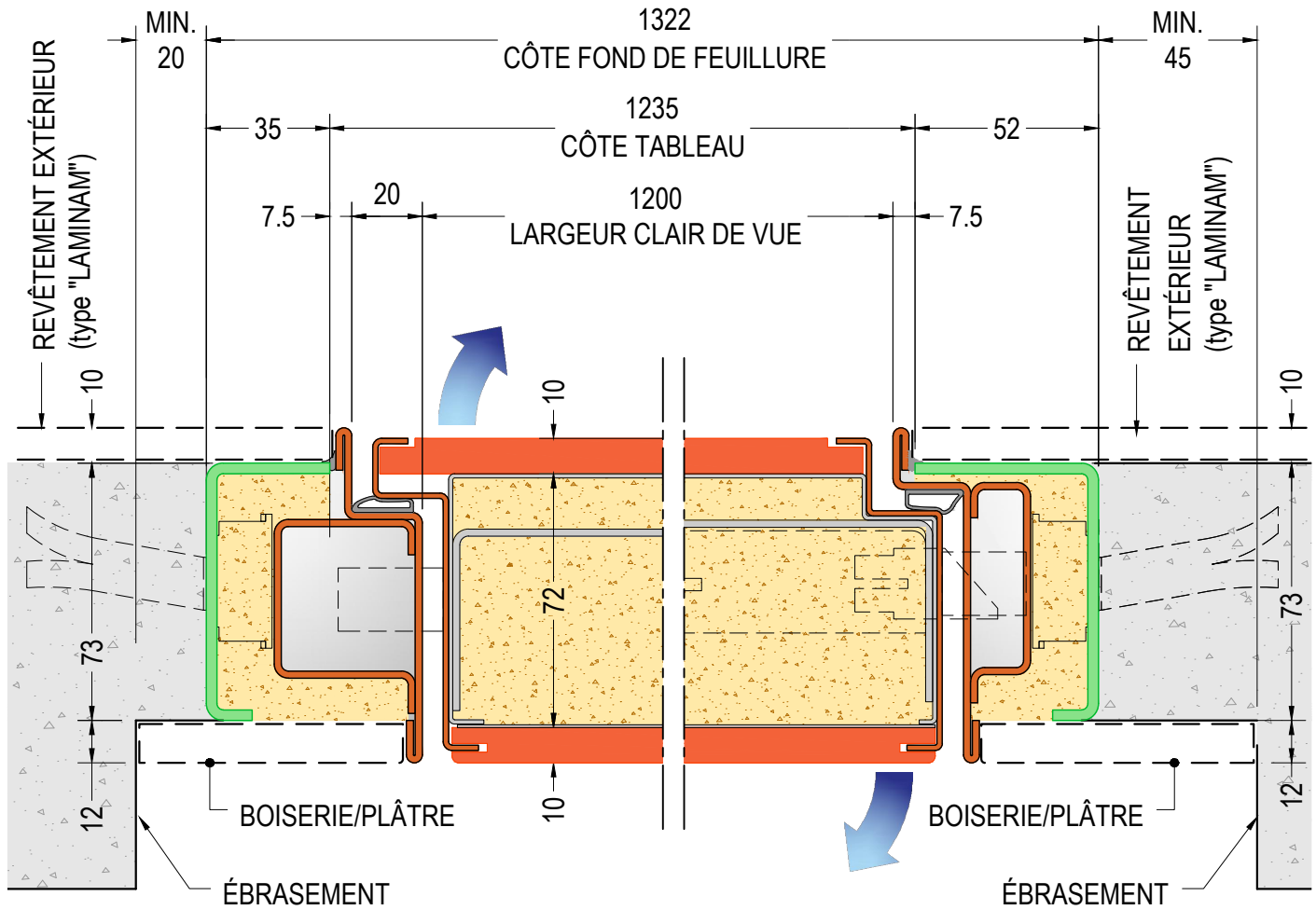

COUPE HORIZONTALE DE LA PORTE

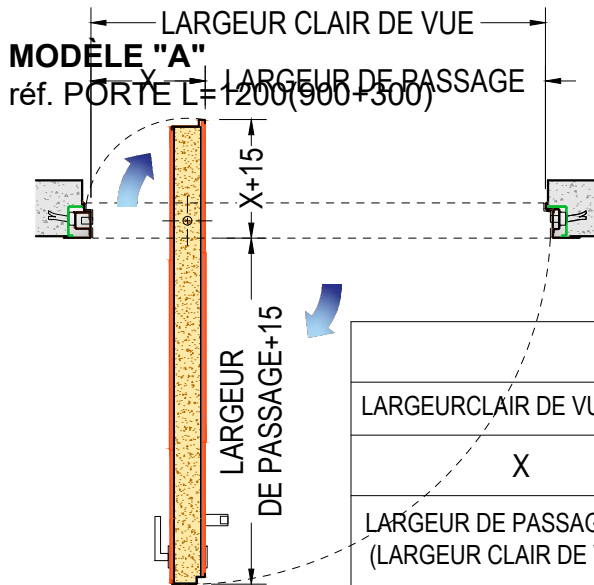

CALCULER LA LARGEUR DE PASSAGE

LARGEUR CLAIR DE VUE (de-à)	1100-1300	1301-1400	1401-1550	1551-1700	1701-1800
X	300	350	400	450	500
LARGEUR DE PASSAGE (de-à) (LARGEUR CLAIR DE VUE - X)	800-1000	951-1050	1001-1150	1001-1250	1201-1300



**PRÉCADRE ET CADRE POUR PORTE
SUR PIVOT DI.BIG avec revêtement
mural intérieur et extérieur - Sol. 23**

26.7

COUPE HORIZONTALE - échelle 1:2

v 1.6

DI.BI. PORTE BLINDATE Srl - Fano (PU) ITALY - www.dibigroup.com

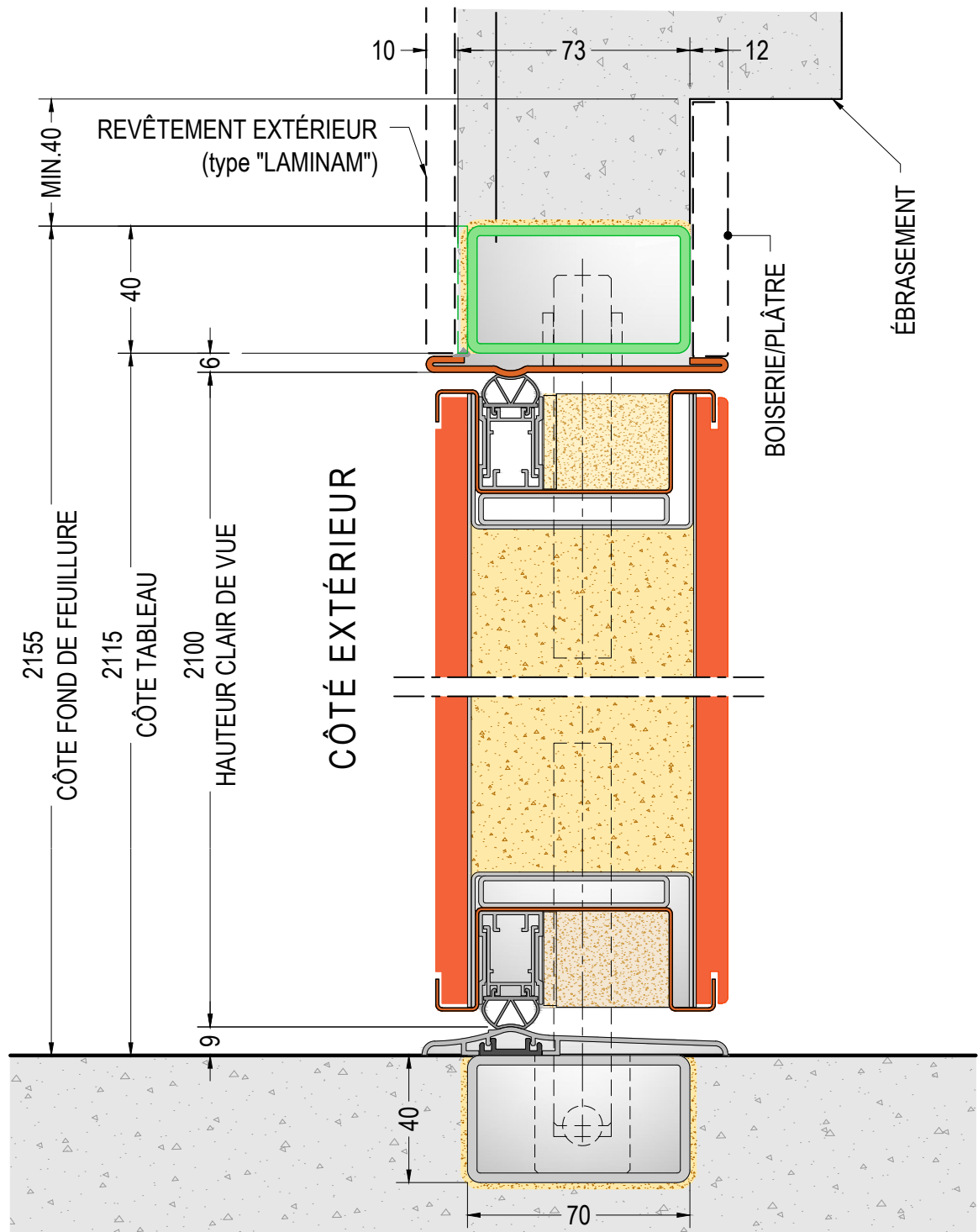

**COUPE VERTICALE DE LA PORTE
MODÈLE "A"**
réf. PORTE H=2100

DIMENSIONS DE LA PORTE:

L=min.1100 - max.1800
H=min.2100 - max.2800

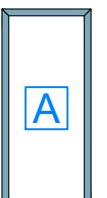

vue côté extérieur



**PRÉCADRE ET CADRE POUR PORTE
SUR PIVOT DI.BIG avec revêtement
mural intérieur et extérieur - Sol. 23**

26.8

COUPE HORIZONTALE - échelle 1:2

v 1.6

DI.BI. PORTE BLINDATE Srl - Fano (PU) ITALY - www.dibigroup.com

CÔTÉ EXTÉRIEUR

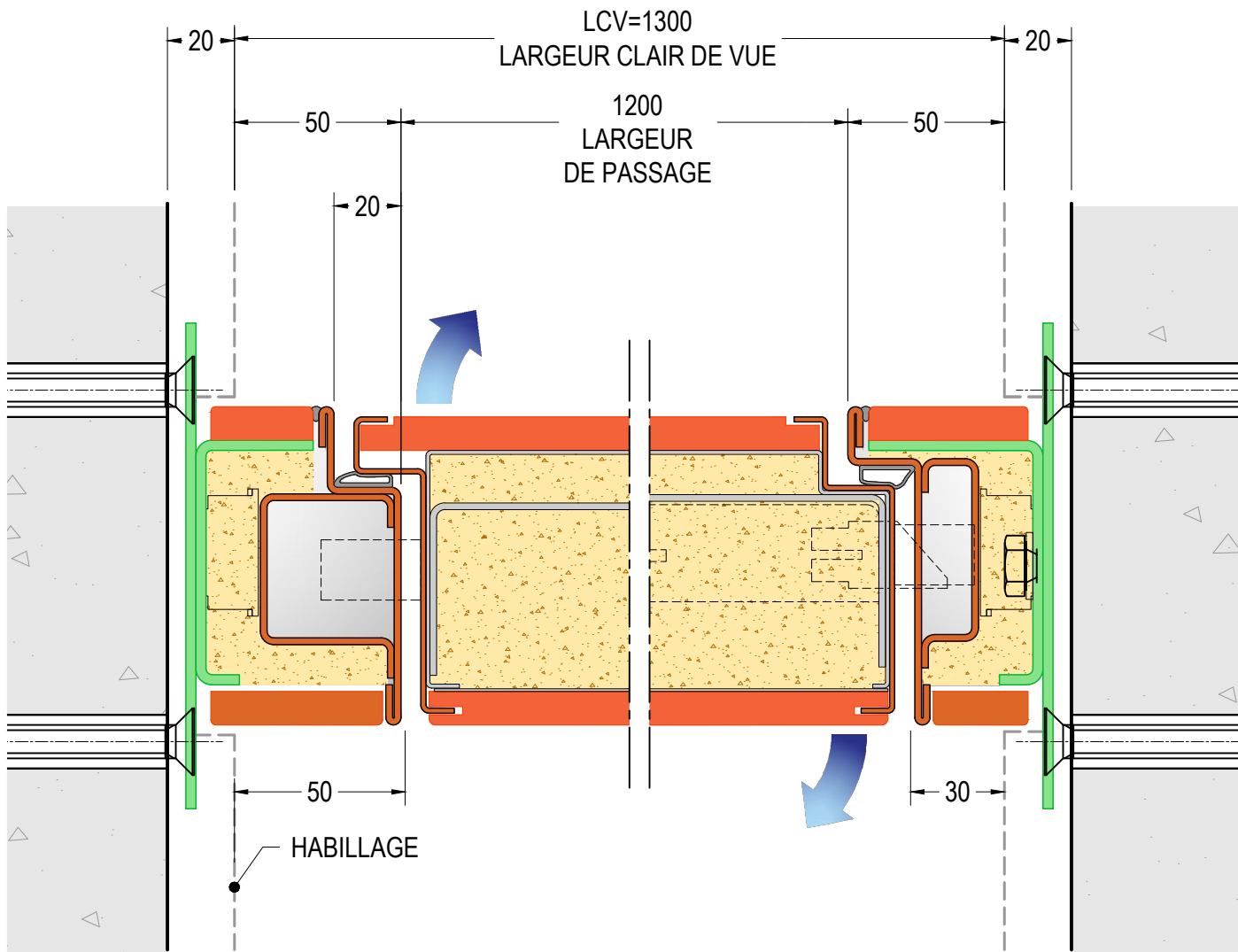

**COUPE HORIZONTALE DE LA PORTE
MODÈLE "A"**
réf. PORTE L=1200(900+300)

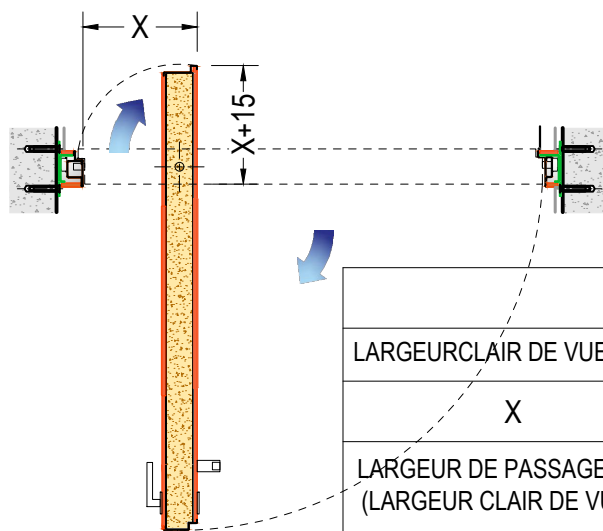

CALCULER LA LARGEUR DE PASSAGE

LARGEUR CLAIR DE VUE (de-à)	1100-1300	1301-1400	1401-1550	1551-1700	1701-1800
X	300	350	400	450	500
LARGEUR DE PASSAGE (de-à) (LARGEUR CLAIR DE VUE - X)	800-1000	951-1050	1001-1150	1001-1250	1201-1300



**PRÉCADRE ET CADRE POUR
PORTE SUR PIVOT DI.BIG EN
TUNNEL - Solution 24**

26.9

COUPE HORIZONTALE - échelle 1:2

v 1.9

DI.BI. PORTE BLINDATE Srl - Fano (PU) ITALY - www.dibigroup.com

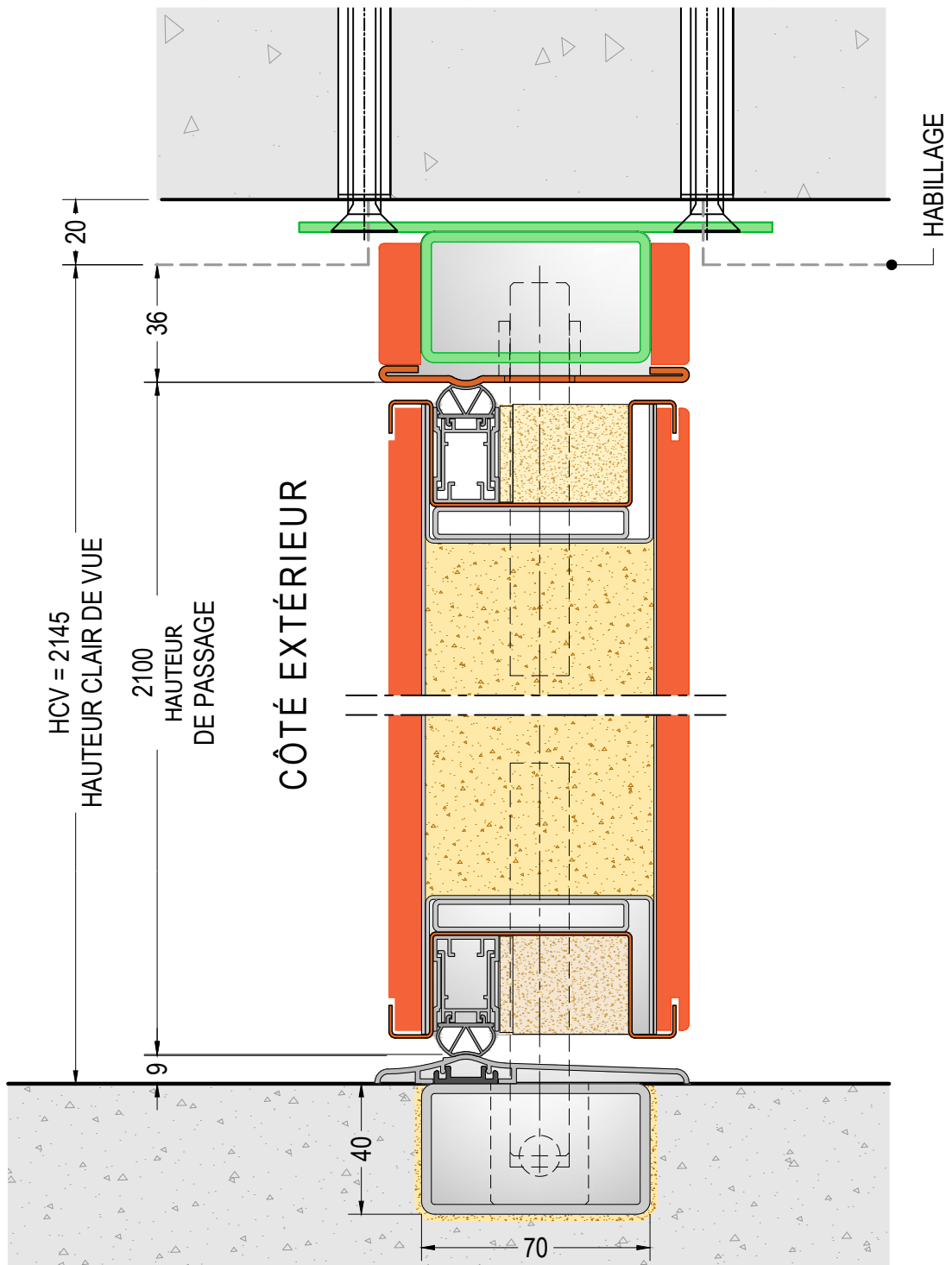

**COUPE VERTICALE DE LA PORTE
MODÈLE "A"**
réf. PORTE H=2100

DIMENSIONS DE LA PORTE:

L=min.1100 - max.1800
H=min.2100 - max.2800



vue côté extérieur



**PRÉCADRE ET CADRE POUR
PORTE SUR PIVOT DI.BIG EN
TUNNEL - Solution 24**

26.10

COUPE HORIZONTALE - échelle 1:2

v 1.9

DI.BI. PORTE BLINDATE Srl - Fano (PU) ITALY - www.dibigroup.com

CÔTÉ EXTÉRIEUR

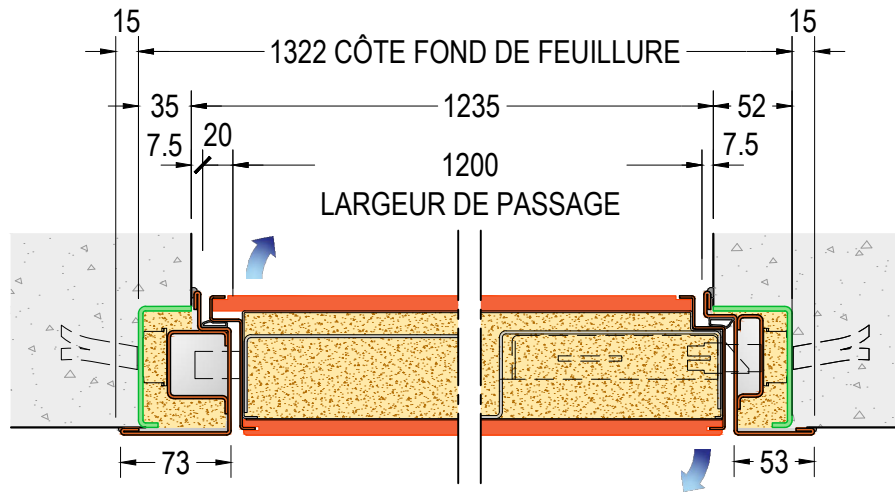

COUPE HORIZONTALE DE LA PORTE - MODÈLE "B"
 réf. PORTE L=1200 - LARGEUR CLAIR DE VUE LCV=1200

CÔTÉ EXTÉRIEUR

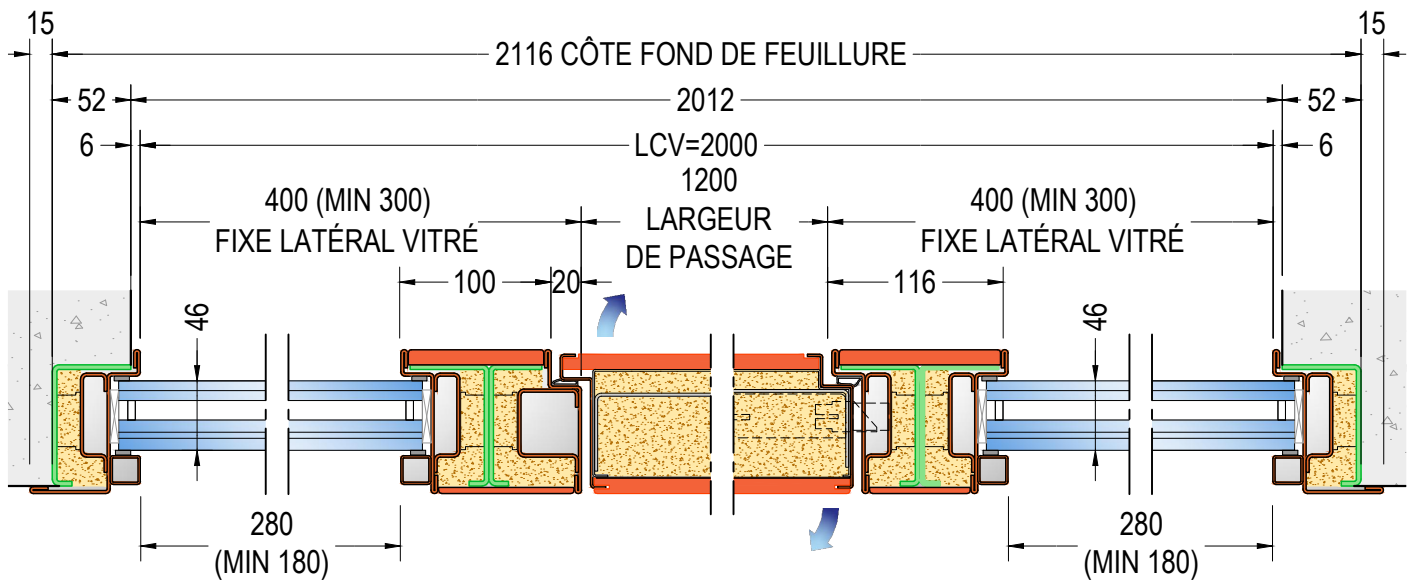

COUPE HORIZONTALE DE LA PORTE - MODÈLES "E-F"
 réf. PORTE L=1200 - FIXE LATÉRAL VITRÉ 400
 LARGEUR CLAIR DE VUE LCV=2000

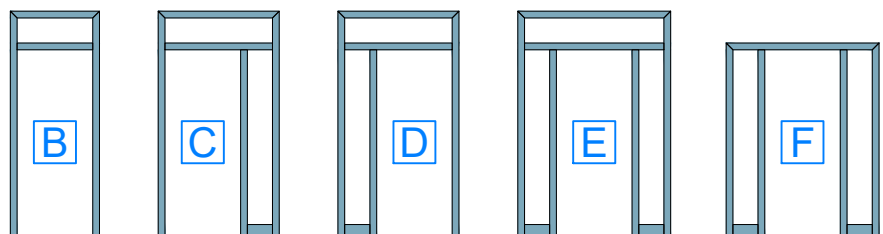

vue côté extérieur



**PRÉCADRE ET CADRE POUR PORTE
 BLINDÉE SUR PIVOT DI.BIG AVEC
 FIXE LATÉRAL ET IMPOSTE VITRÉE**

27.1

COUPES HORIZONTALES - échelle 1:5

v1.7

DI.BI. PORTE BLINDATE Srl - Fano (PU) ITALY - www.dibigroup.com

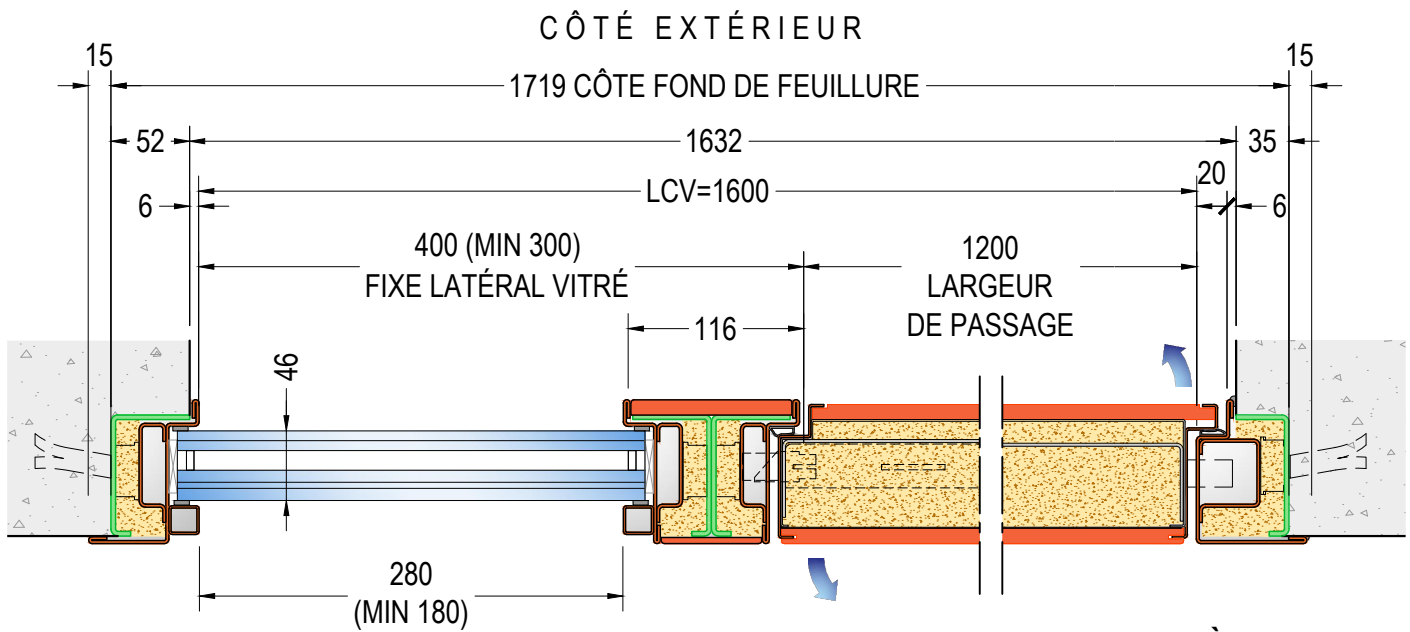

COUPE HORIZONTALE DE LA PORTE - MODÈLES "C-G"

réf. PORTE L=1200 - FIXE LATÉRAL VITRÉ 400
LARGEUR CLAIR DE VUE LCV=1600

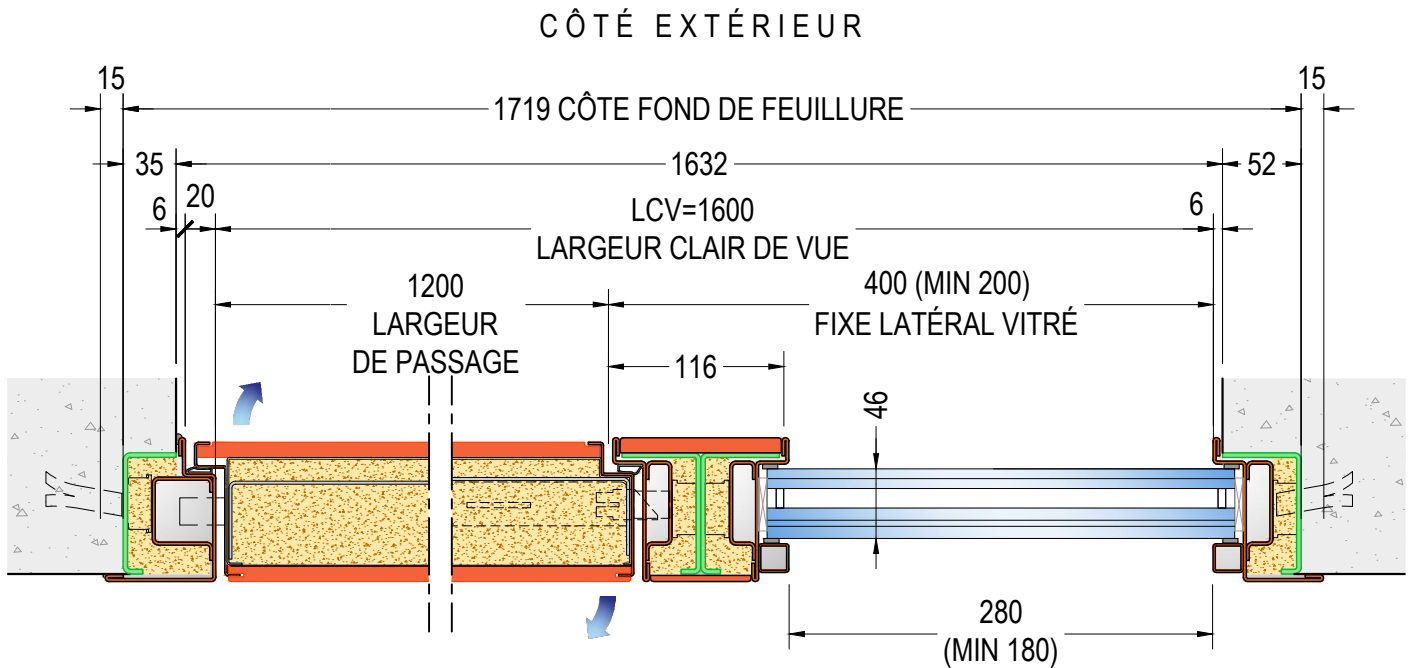

COUPE HORIZONTALE DE LA PORTE - MODÈLES "D-H"

réf. PORTE L=1200 - FIXE LATÉRAL VITRÉ 400
LARGEUR CLAIR DE VUE LCV=1600

CLAIR DE VUE:
DIMENSIONS HORS-TOUT MAXIMUM
(LCVxHCV / HCVxLCV)
2900x3700 (CDE) 3700x2700 (FGH)

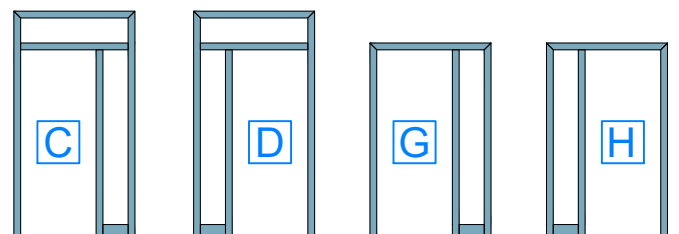

vue côté extérieur



**PRÉCADRE ET CADRE POUR PORTE
BLINDÉE SUR PIVOT DI.BIG AVEC** **27.2**
FIXE LATÉRAL ET IMPOSTE VITRÉE - Sol. 20-22

COUPES HORIZONTALES - échelle 1:5

v1.7

DI.BI. PORTE BLINDATE Srl - Fano (PU) ITALY - www.dibigroup.com

CÔTÉ EXTÉRIEUR

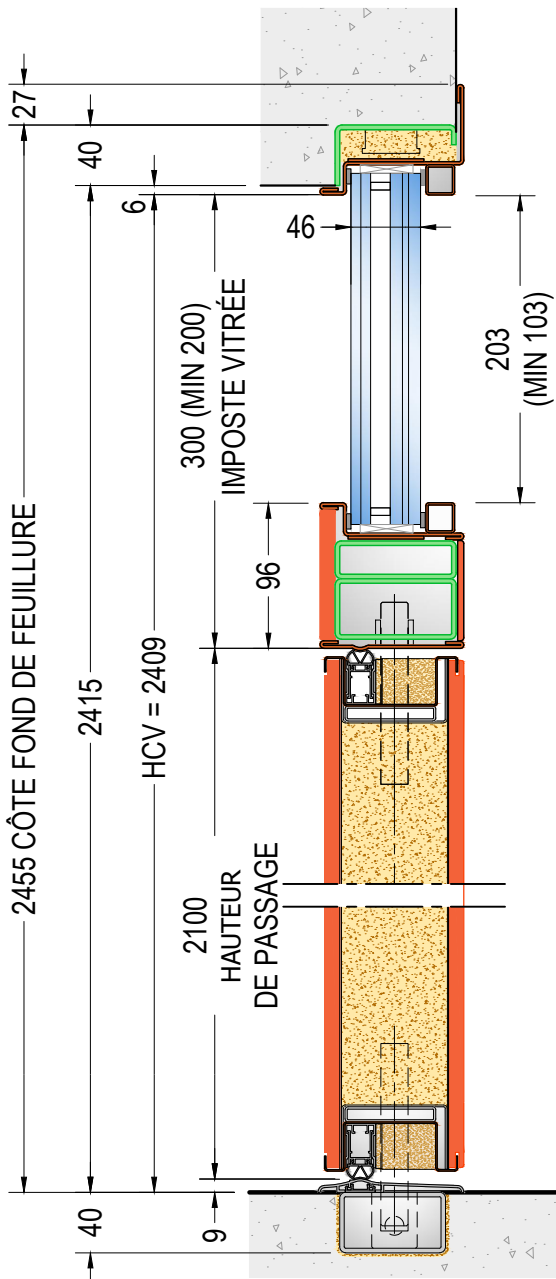

**COUPE VERTICALE DE LA PORTE
MODÈLES "B-C-D-E"**

réf. PORTE H=2100 - IMPOSTE VITRÉE 300
HAUTEUR CLAIR DE VUE HCV=2409

CÔTÉ EXTÉRIEUR

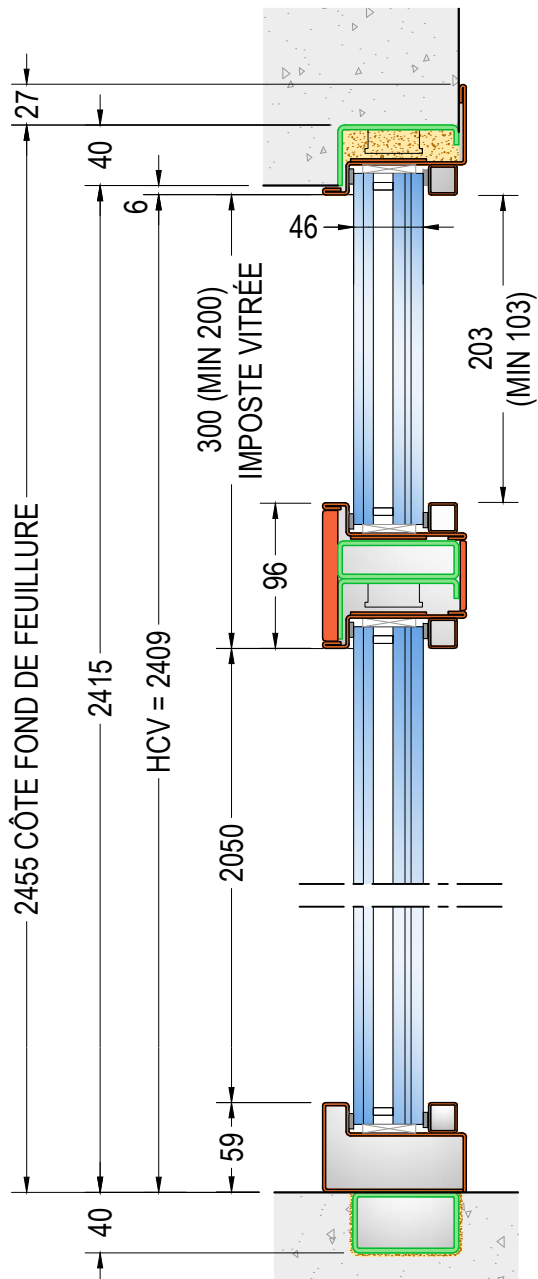

**COUPE VERTICALE DES FIXES LATÉRAUX
VITRÉS - MODÈLES "C-D-E"**

réf. PORTE H=2100 - IMPOSTE VITRÉE 300
HAUTEUR CLAIR DE VUE HCV=2409

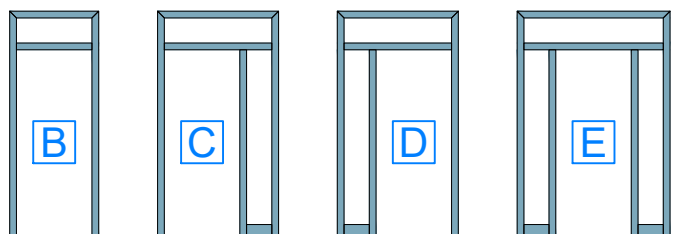

vue côté extérieur



**PRÉCADRE ET CADRE POUR PORTE
BLINDÉE SUR PIVOT DI.BIG AVEC
FIXE LATÉRAL ET IMPOSTE VITRÉE**

27.3

COUPES VERTICALES - échelle 1:2

v1.7

DI.BI. PORTE BLINDATE Srl - Fano (PU) ITALY - www.dibigroup.com

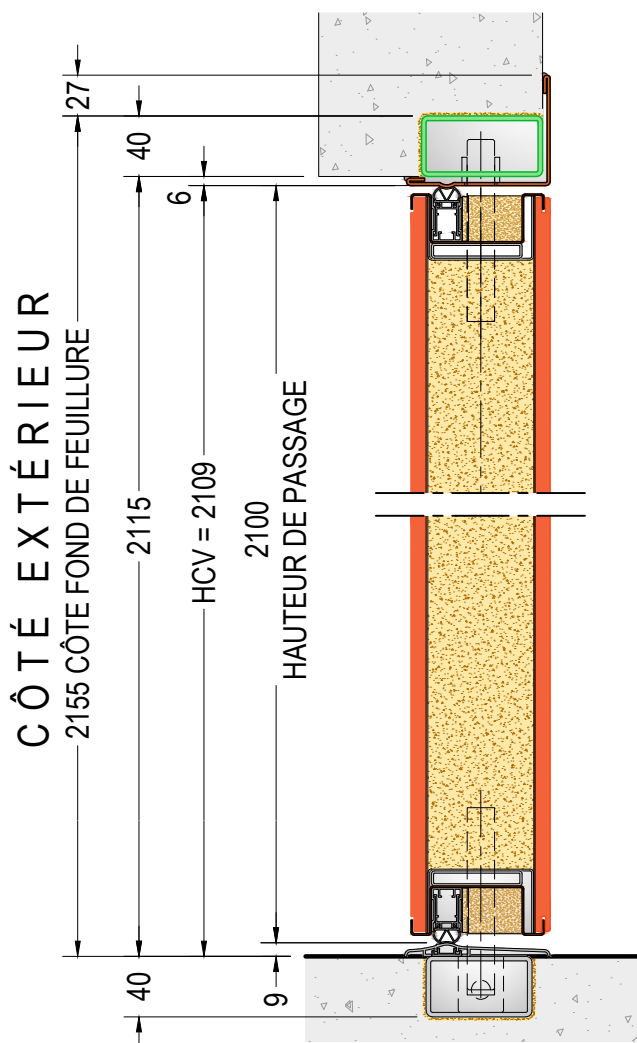

**COUPE VERTICALE DE LA PORTE
MODÈLES "F-G-H"**
réf. PORTE H=2100
HAUTEUR CLAIR DE VUE HCV=2109

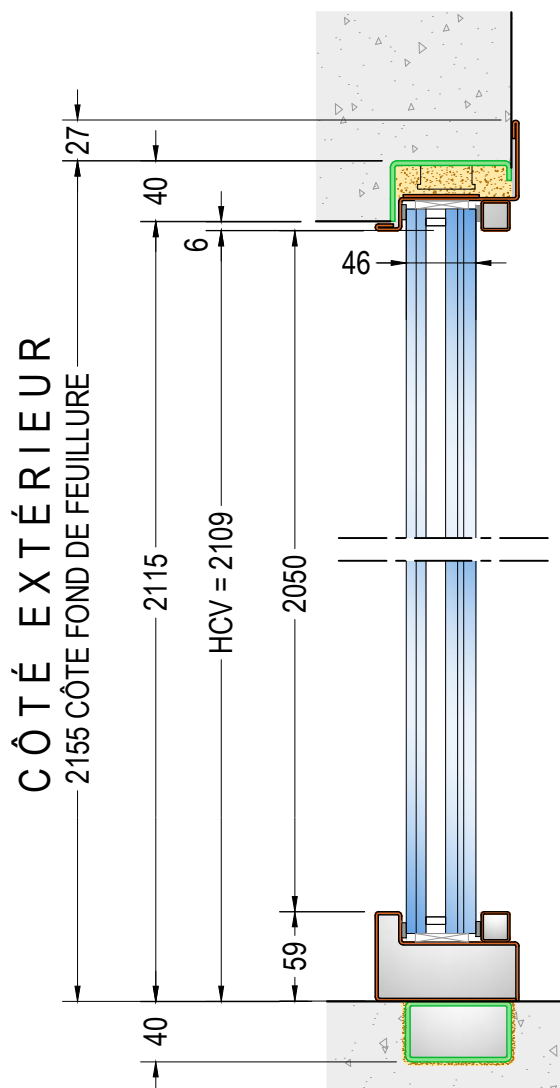

**COUPE VERTICALE DES FIXES
LATÉRAUX VITRÉS - MODÈLES "F-G-H"**
réf. PORTE H=2100
HAUTEUR CLAIR DE VUE HCV=2109

CLAIR DE VUE:
DIMENSIONS HORS-TOUT MAXIMUM
(LCVxHCV / HCVxLCV)
2900x3700 (CDE) 3700x2700 (FGH)

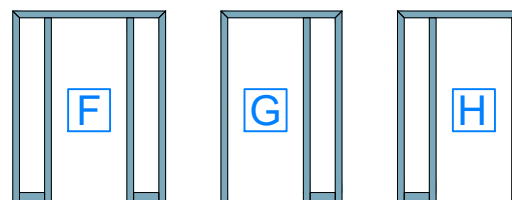

vue côté extérieur



**PRÉCADRE ET CADRE POUR PORTE
BLINDÉE SUR PIVOT DI.BIG AVEC
FIXE LATÉRAL ET IMPOSTE VITRÉE - Sol. 20-22**

27.4

COUPES VERTICALES - échelle 1:2

v1.7

DI.BI. PORTE BLINDATE Srl - Fano (PU) ITALY - www.dibigroup.com

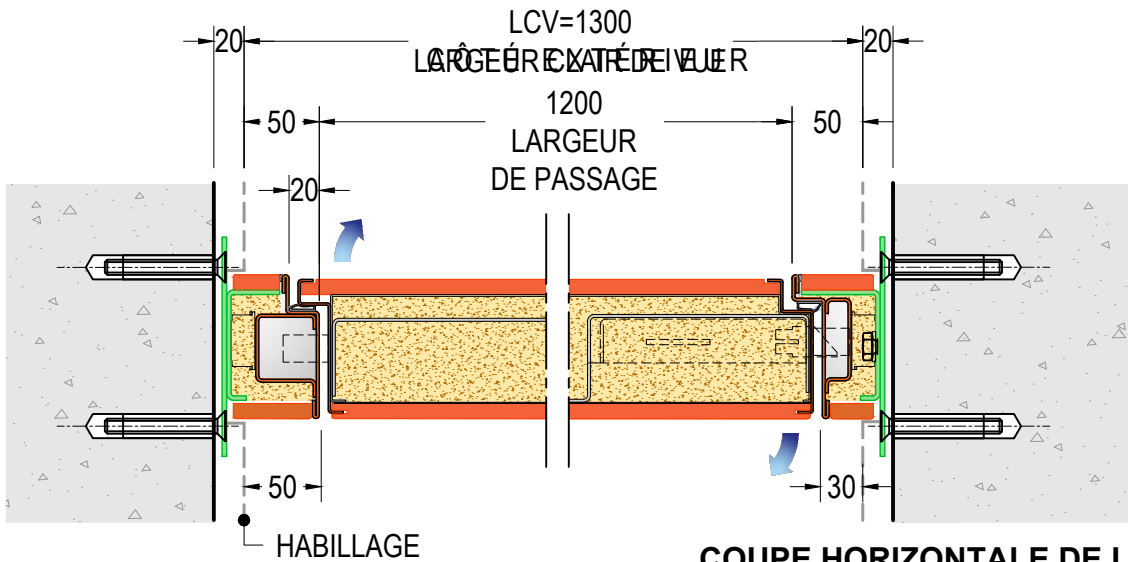

**COUPE HORIZONTALE DE LA PORTE
MODÈLE "B"**

réf. PORTE L=1200 - LARGEUR CLAIR DE VUE LCV=1300

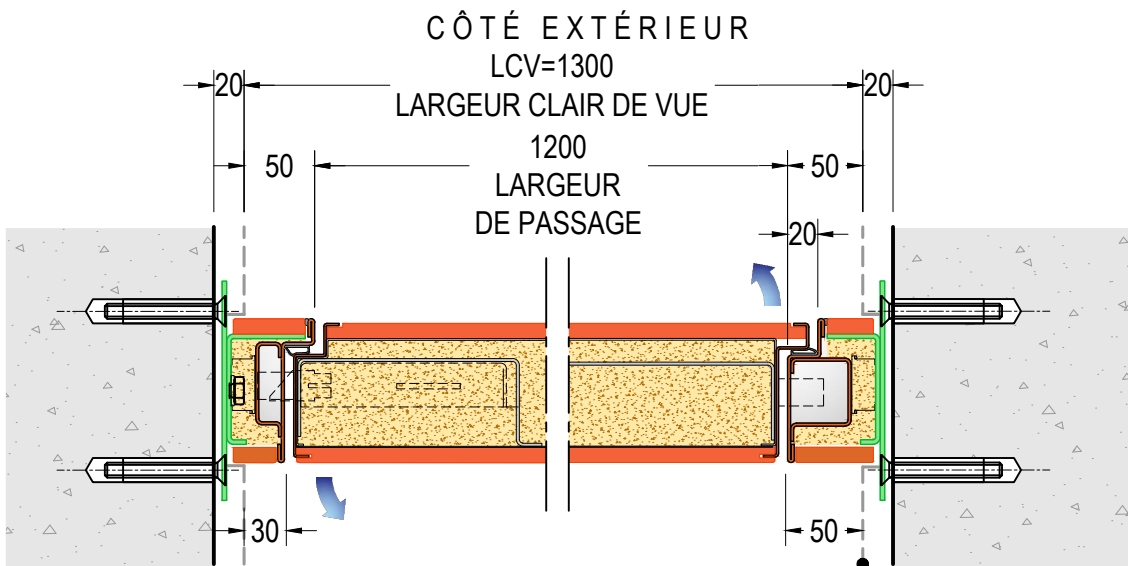

**COUPE HORIZONTALE DE LA PORTE
MODÈLE "B"**

réf. PORTE L=1200 - LARGEUR CLAIR DE VUE LCV=1300



vue côté extérieur

**PRÉCADRE ET CADRE POUR PORTE
BLINDÉE SUR PIVOT DI.BIG AVEC
CÔTÉ ET IMPOSTE FIXE**

28.1

COUPES HORIZONTALES - échelle 1:5

v1.9

DI.BI. PORTE BLINDATE Srl - Fano (PU) ITALY - www.dibigroup.com

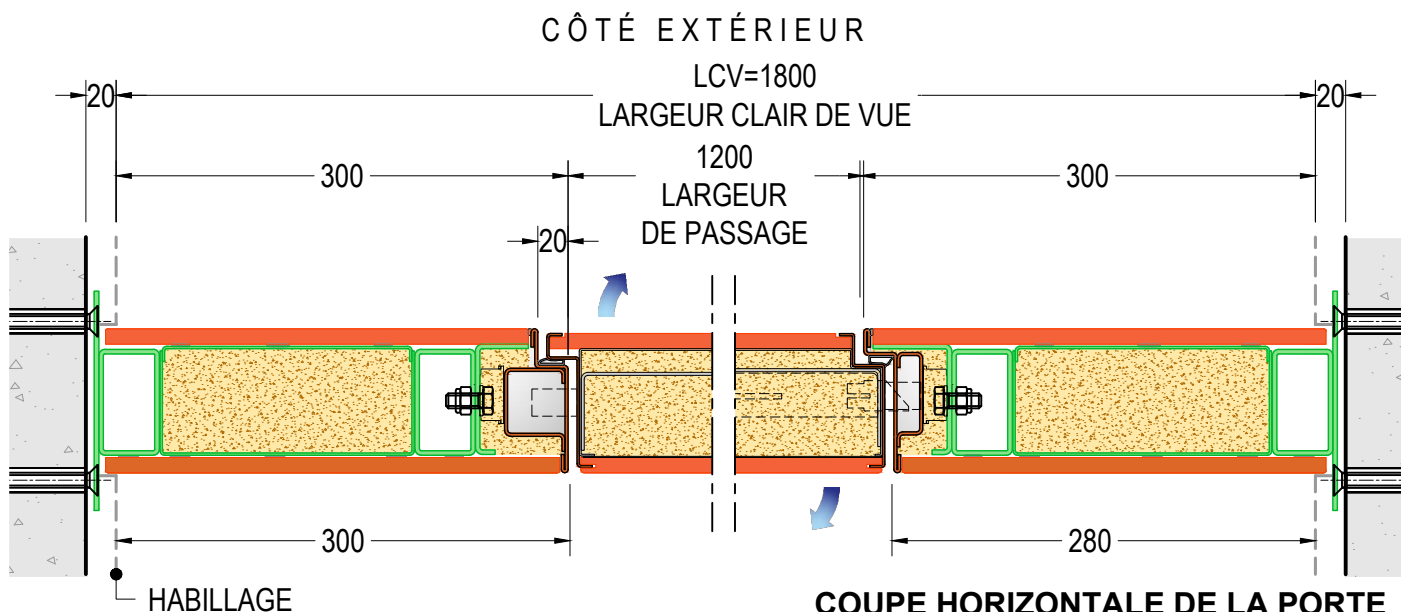

**COUPE HORIZONTALE DE LA PORTE
MODÈLES "E-F"**

réf. PORTE L=1200 - COTÉ FIXE 300
LARGEUR CLAIR DE VUE LCV=1800

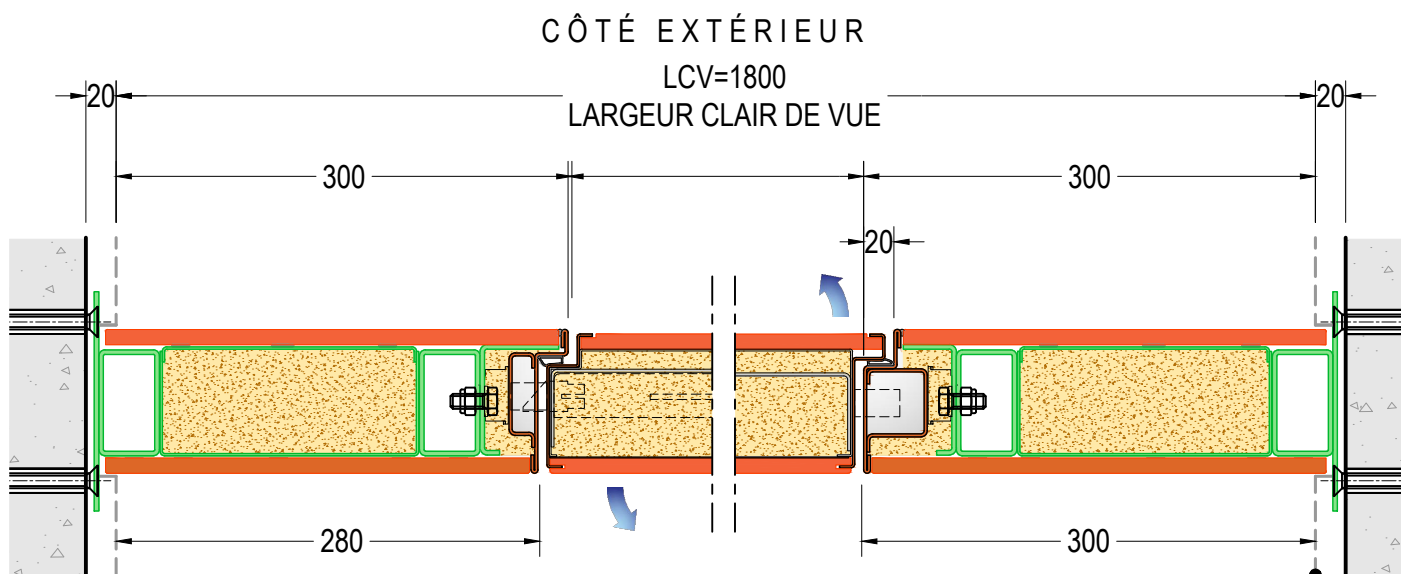

**COUPE HORIZONTALE DE LA PORTE
MODÈLES "E-F"**

réf. PORTE L=1200 - COTÉ FIXE 300
LARGEUR CLAIR DE VUE LCV=1800

CLAIR DE VUE:
DIMENSIONS HORS-TOUT MAXIMUM
(LCVxHCV / HCVxLCV)
2900x3700 (CDE) 3700x2700 (FGH)

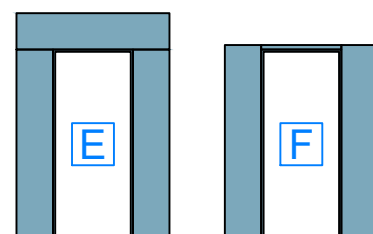

vue côté extérieur



**PRÉCADRE ET CADRE POUR PORTE
BLINDÉE SUR PIVOT DI.BIG AVEC
COTÉ ET IMPOSTE FIXE**

28.2

COUPES HORIZONTALES - échelle 1:5

v1.9

DI.BI. PORTE BLINDATE Srl - Fano (PU) ITALY - www.dibigroup.com

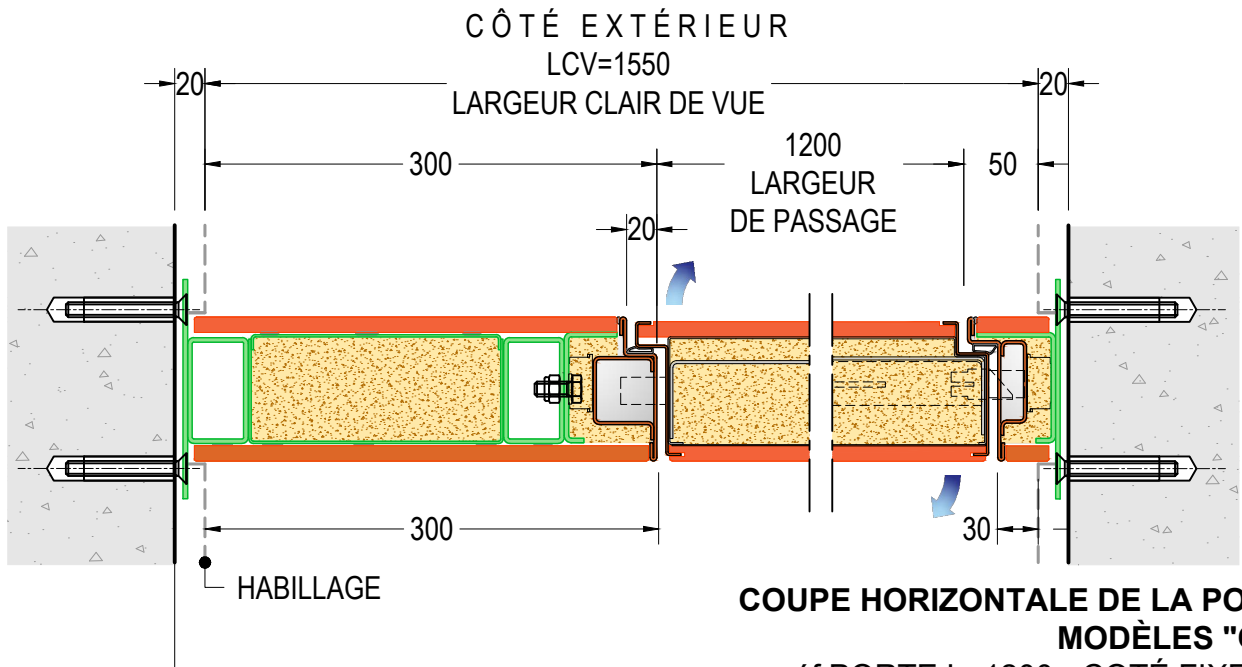

**COUPE HORIZONTALE DE LA PORTE
MODÈLES "C-G"**

réf. PORTE L=1200 - COTÉ FIXE 300
LARGEUR CLAIR DE VUE LCV=1550

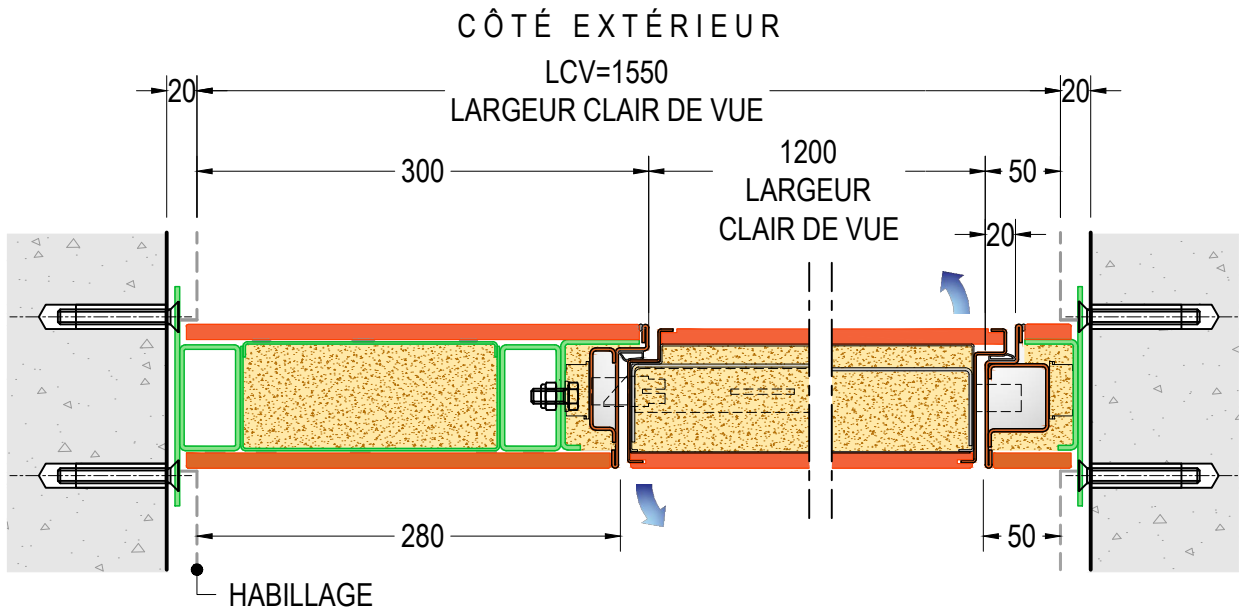

**COUPE HORIZONTALE DE LA PORTE
MODÈLES "D-H"**

réf. PORTE L=1200 - COTÉ FIXE 300
LARGEUR CLAIR DE VUE LCV=1550

CLAIR DE VUE:
DIMENSIONS HORS-TOUT MAXIMUM
(LCVxHCV / HCVxLCV)
2900x3700 (CDE) 3700x2700 (FGH)

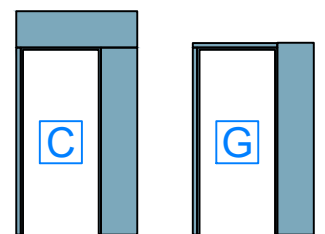

vue côté extérieur



**PRÉCADRE ET CADRE POUR PORTE
BLINDÉE SUR PIVOT DI.BIG AVEC
COTÉ ET IMPOSTE FIXE**

28.3

COUPES HORIZONTALES - échelle 1:5

v2.0

DI.BI. PORTE BLINDATE Srl - Fano (PU) ITALY - www.dibigroup.com

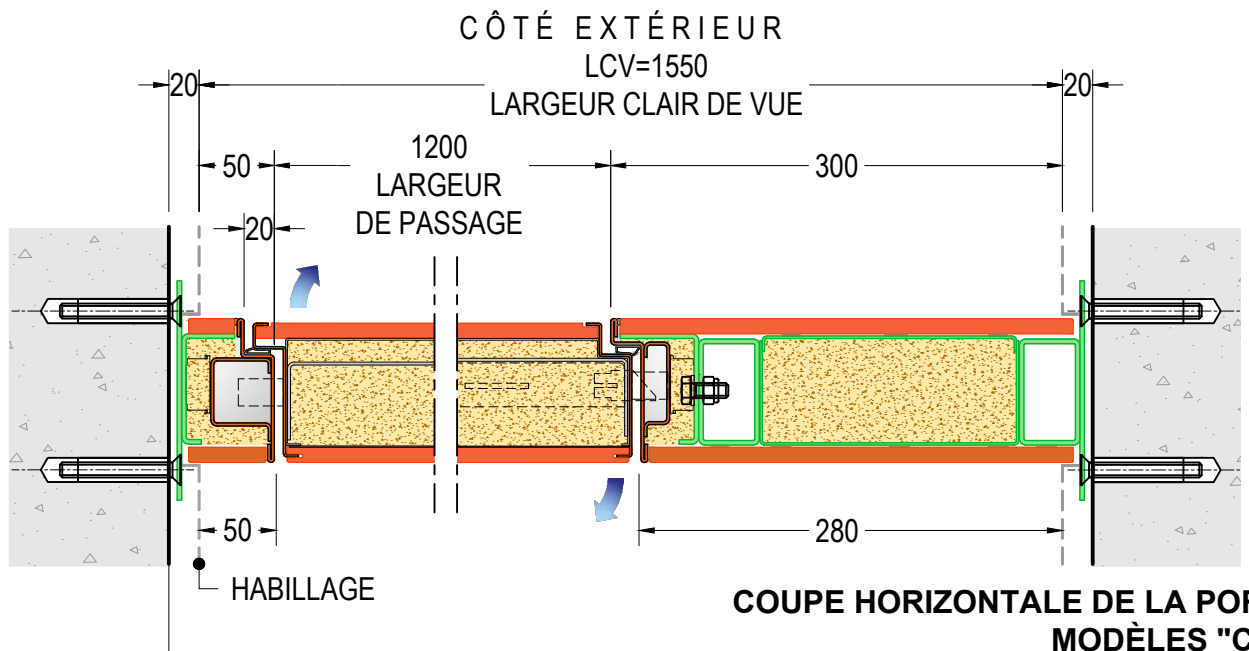

réf. PORTE L=1200 - COTÉ FIXE 300
LARGEUR CLAIR DE VUE LCV=1550

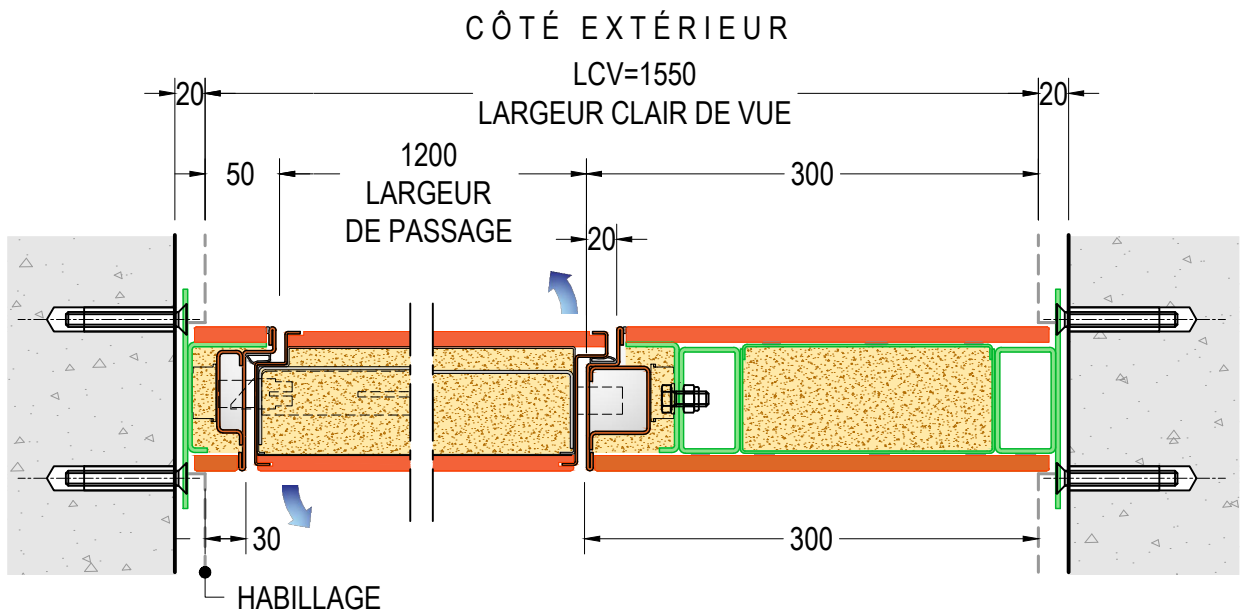

réf. PORTE L=1200 - COTÉ FIXE 300
LARGEUR CLAIR DE VUE LCV=1550

CLAIR DE VUE:
DIMENSIONS HORS-TOUT MAXIMUM
(LCVxHCV / HCVxLCV)
2900x3700 (CDE) 3700x2700 (FGH)

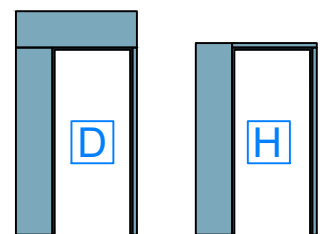

vue côté extérieur



**PRÉCADRE ET CADRE POUR PORTE
BLINDÉE SUR PIVOT DI.BIG AVEC
COTÉ ET IMPOSTE FIXE**

28.4

COUPES HORIZONTALES - échelle 1:5

v2.0

DI.BI. PORTE BLINDATE Srl - Fano (PU) ITALY - www.dibigroup.com

CÔTÉ EXTÉRIEUR

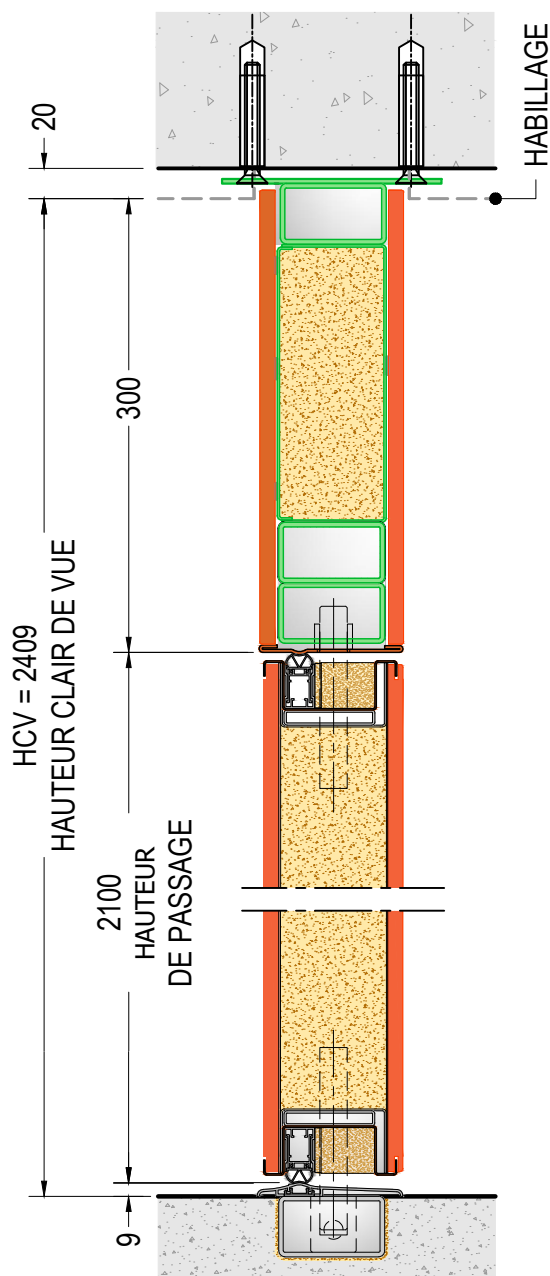

**COUPE VERTICALE DE LA PORTE
MODÈLES "B-C-D-E"**

réf. PORTE H=2100 - IMPOSTE FIXE 300
HAUTEUR CLAIR DE VUE HCV=2409

CÔTÉ EXTÉRIEUR

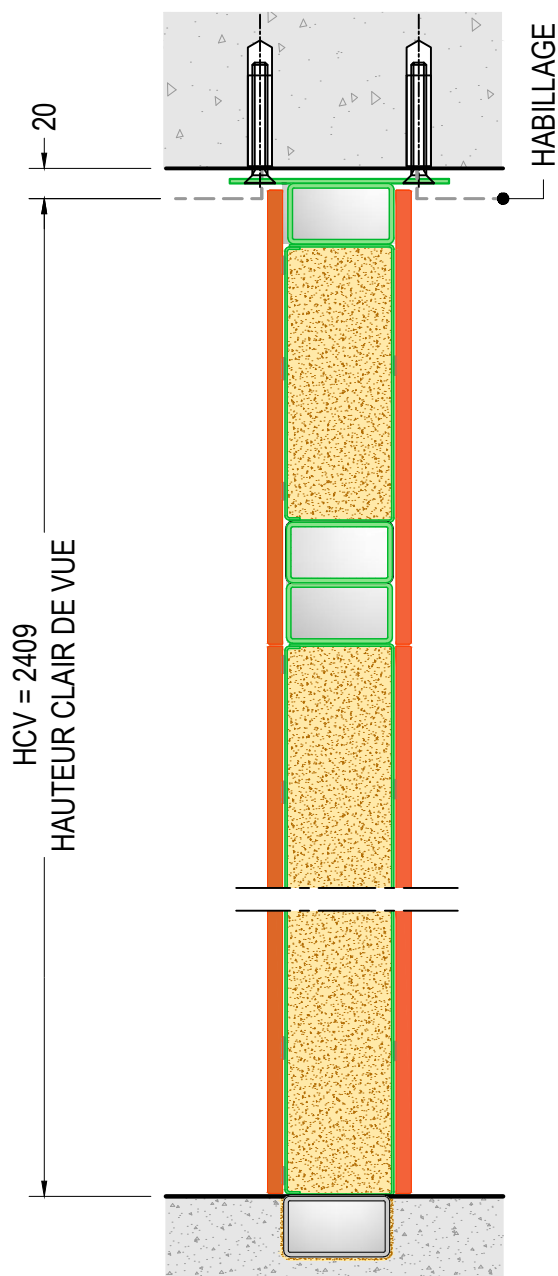

**COUPE VERTICALE DES FIXES LATÉRAUX
VITRÉS - MODÈLES "C-D-E"**

réf. PORTE H=2100 - IMPOSTE FIXE 300
HAUTEUR CLAIR DE VUE HCV=2409

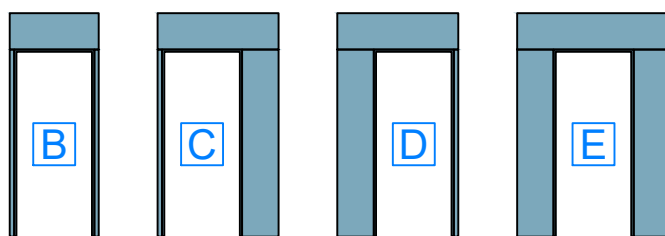

vue côté extérieur



**PRÉCADRE ET CADRE POUR PORTE
BLINDÉE SUR PIVOT DI.BIG AVEC
COTÉ ET IMPOSTE FIXE**

28.5

COUPES HORIZONTALES - échelle 1:5

v1.7

DI.BI. PORTE BLINDATE Srl - Fano (PU) ITALY - www.dibigroup.com

CÔTÉ EXTÉRIEUR

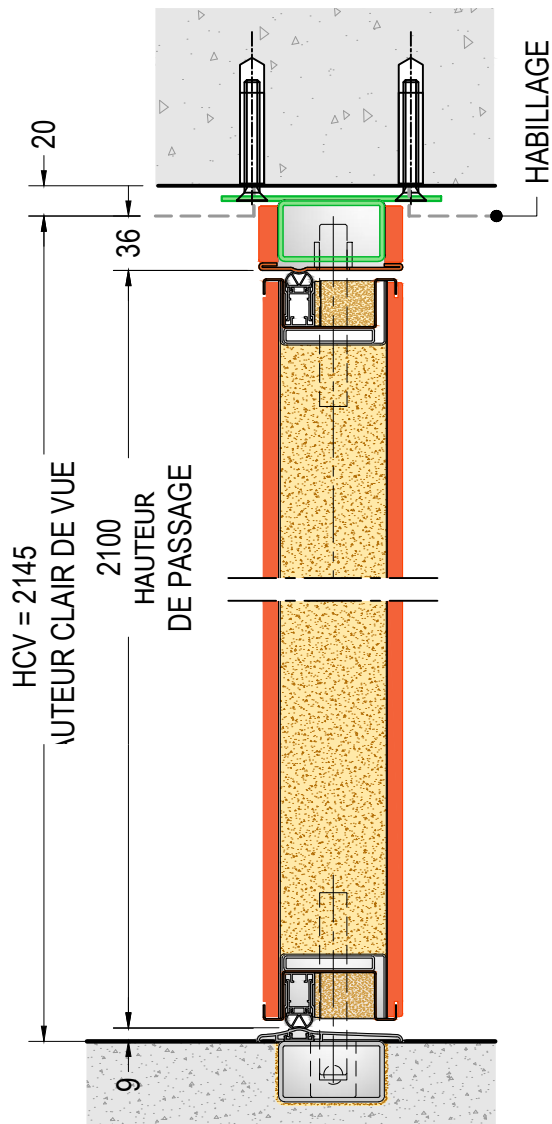

**COUPE VERTICALE DE LA PORTE
MODÈLES "F-G-H"**
réf. PORTE H=2100
HAUTEUR CLAIR DE VUE HCV=2145

CÔTÉ EXTÉRIEUR

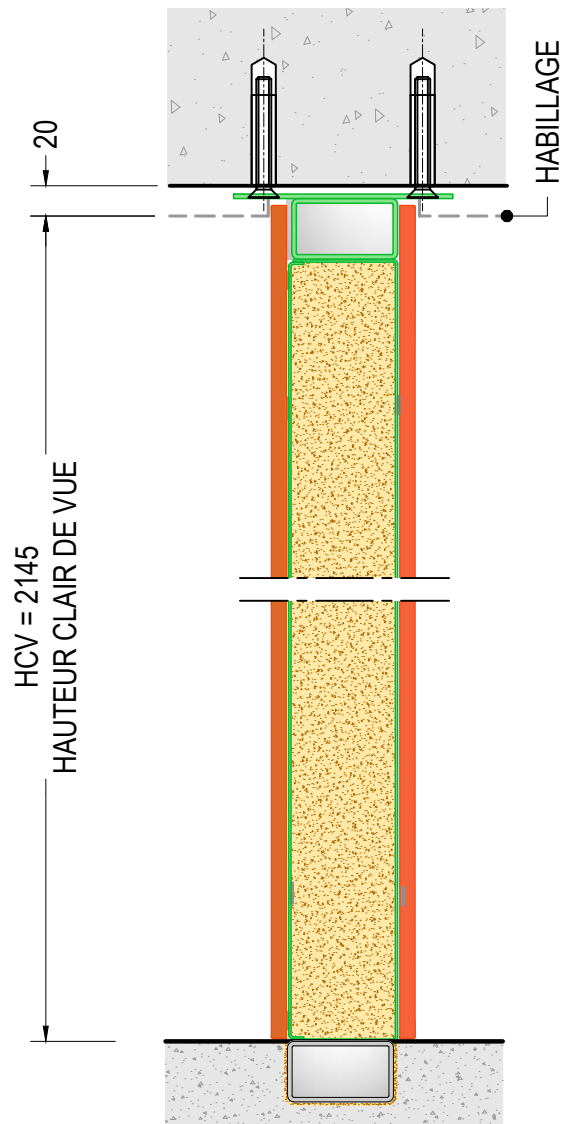

**COUPE VERTICALE DES FIXES
LATÉRAUX VITRÉS - MODÈLES "F-G-H"**
réf. PORTE H=2100
HAUTEUR CLAIR DE VUE HCV=2145

CLAIR DE VUE:
DIMENSIONS HORS-TOUT MAXIMUM
(LCVxHCV / HCVxLCV)
2900x3700 (CDE) 3700x2700 (FGH)

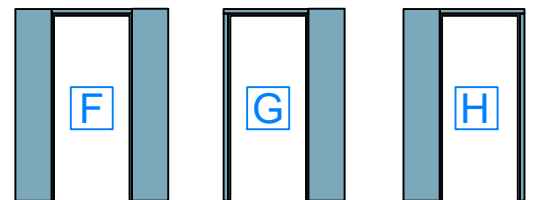

vue côté extérieur



**PRÉCADRE ET CADRE POUR PORTE
BLINDÉE SUR PIVOT DI.BIG AVEC
COTÉ ET IMPOSTE FIXE**

28.6

COUPES HORIZONTALES - échelle 1:5

v1.7

DI.BI. PORTE BLINDATE Srl - Fano (PU) ITALY - www.dibigroup.com



NOTE

DI.BI. PORTE BLINDATE Srl - Fano (PU) ITALY - www.dibigroup.com



DI.BI. PORTE BLINDATE Srl - Fano (PU) ITALY - www.dibigroup.com